

## 屋内観賞魚飼育用サーモスタット サーモスタットNX003N

### 各部の名称

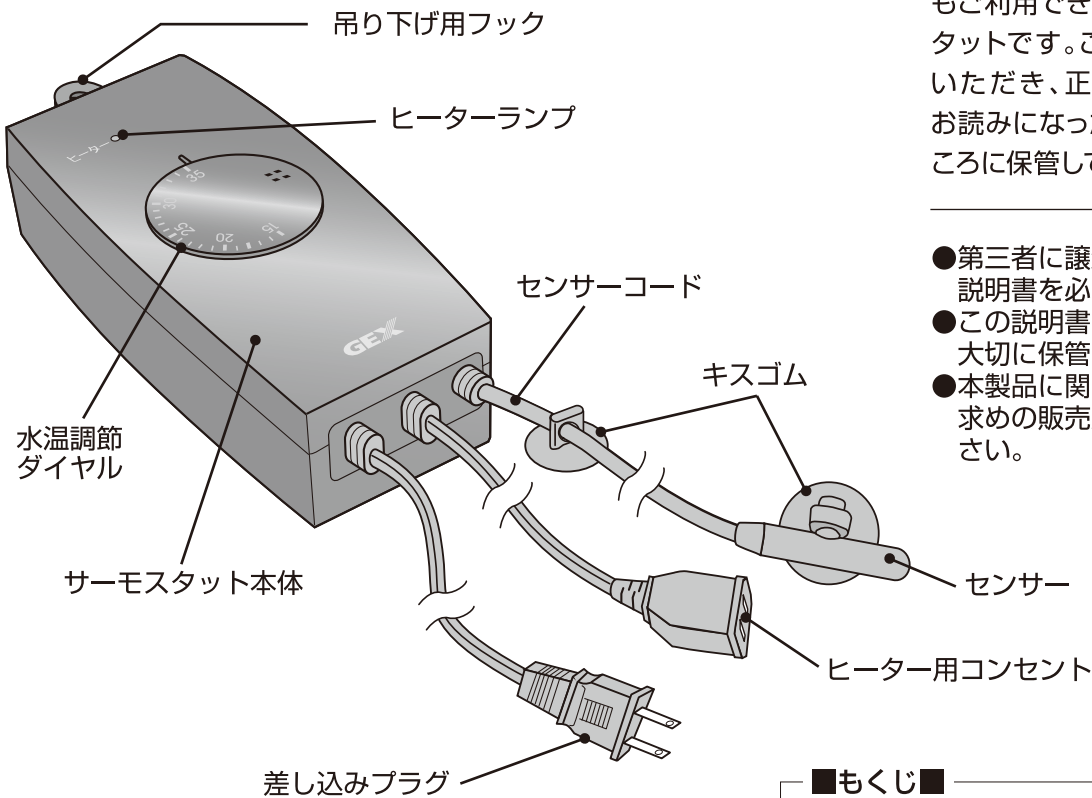

\*イラストはイメージです。実物と多少異なる場合があります。

一部パーツは部品販売  
をしておりますので、  
お近くの小売店様にて  
注文いただくか、右記  
サイトをご利用ください。



GEXオンライン  
ショップ

このたびは、「サーモスタットNX003N」をお買い上げいただき、ありがとうございます。本製品は、300Wまでの他社ヒーターもご利用できる屋内観賞魚飼育用サーモスタットです。この取扱説明書をよくお読みいただき、正しく安全にご使用ください。お読みになった後は、いつでも取り出せる場所に保管してください。

- 第三者に譲渡・貸与される場合も、この説明書を必ず添付してください。
- この説明書は保証書を兼用しています。大切に保管してください。
- 本製品に関するお問い合わせは、お買い求めの販売店もしくは当社にご連絡ください。



### ■もくじ■

① 各部の名称	1
② 安全上のご注意	2
③ 使用方法	3-4
・ ご使用前に製品のことをご理解ください	3
・ 取り付け方	3
・ 温度設定方法	4
・ 取り外し方	4
・ お手入れ方法	4
・ 保管方法	4
④ 故障かな?と思ったら	5
⑤ Q&A	5
⑥ 基本仕様	5
⑦ GEX製品のユーザー登録について	6
⑧ 保証書	6

本製品のサポートのため「製品ユーザー登録」をお願い致します。  
くわしくは6ページをご覧ください。













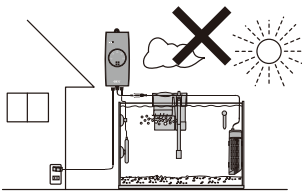

# 安全上のご注意【ご使用前によく読んでください】



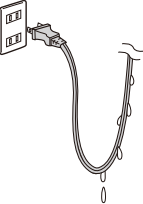

この表示を無視して、誤った使い方をしたときに生じる内容を、2つに区分しています。

 <b>警告</b> <small>けいこく</small>	人が死亡または重傷を負うおそれのある内容
 <b>注意</b> <small>ちゅうい</small>	人が軽傷を負うことや財産の損害が発生するおそれのある内容

この取扱説明書には下記のマークを付けています。

-  禁止行為  
  分解禁止  
  ぬれ手禁止  
  必ず行う  
  差し込みプラグを抜く  
  おすすめしたい項目

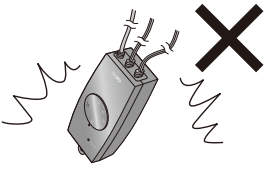
 <b>警告</b> <small>けいこく</small>			
絵表示	重要事項	危害・損害	
	●本書記載以外の用途に使用しない。	火災、器具損傷の原因になる。	 <p>屋外で使用しない。</p>
	●分解、改造しない。	火災、感電の原因になる。	
	●屋外で使用しない。	火災、器具損傷の原因になる。	
	●屋内観賞魚飼育水槽以外の用途に取り付けや使用をしない。	火災の原因になる。	
<b>差し込みプラグ・コンセント・電源コードについて</b>			
	●差し込みプラグ、コンセントは濡らさない。	火災、感電の原因になる。	 <p>濡れた手でプラグを抜き差ししない。</p>
	●たこ足配線はしない。	火災、感電の原因になる。	
	●差し込みプラグを抜くときは、コードを持たず、差し込みプラグを持って抜く。	コードがショートや断線して、火災、感電の原因になる。	 <p>差し込みプラグ・コンセントは、使用中はもちろん、いかなる場合も濡らさない。</p>
	●コードを傷める行為（曲げる、引っ張る、束ねる、重いものを載せるなど）はしない。	コードがショートや断線して、火災、感電の原因になる。	
	●コンセントが水槽より低い位置にある場合は、必ず水滴だまりを設けて、水滴がコンセントに流れ込まないようにする。	火災、感電の原因になる。	 <p>水槽より高い位置のコンセントを使用する。高い位置で使用できない場合は左図のようにコンセントより低い位置に水滴だまりを設ける。</p>
	●日本国内AC100Vの電源以外では使用しない。	火災の原因になる。	
	●差し込みプラグは濡れた手で抜き差ししない。	感電の原因になる。	

 <b>注意</b> <small>ちゅうい</small>			
絵表示	重要事項	危害・損害	
	●子供に操作・セットさせる場合は、必ず大人の監視のもとで行う。	ヤケド、器具損傷の原因になる。	 <p>落としたり、強い衝撃を与えない。</p>
	●本体を高所から落下させるなど、強い衝撃を与えない。	器具損傷の原因になる。	
	●サーモスタット内蔵ヒーターをつながない。	温度調節できず観賞魚が死ぬ原因となる。	

# 使用方法

## 【ご使用前に製品のことをご理解ください】

- **センサーのキスゴムは消耗品**です。キスゴムがガラス面に吸着しなくなったら交換してください。センサーが水面に浮いていたり、水面から露出すると、水温が正しく制御できなくなりますので、定期的に設置状態を確認してください。
- **本製品には、水温を下げる働きはありません。**

警告		
絵表示	重要事項	危害・損害
!	●使用中に水が減った場合でも、ヒーターが水面から露出しないよう、必ず水没した状態で使用する。※特に長期外出時はよく確認する。	ヒーターカバーが溶けたり、ヒーター管が割れ、火災の原因になる。
⊘	●ヒーターに傷がある場合は、使用しない。	感電、器具損傷の原因になる。

注意		
絵表示	重要事項	危害・損害
!	●使用中に水が減った場合でも、センサーが水面から露出しないよう、必ず水没した状態で使用する。※特に長期外出時はよく確認する。	水温が正しく制御できず、観賞魚が死ぬ原因になる。

## 【取り付け方】

● **本製品のご使用には、観賞魚用交換用ヒーター(別売)が必要です。**

- ヒーターカバーはヒーター本体のお手入れ時以外、取り外さないでください。
  - 差し込みプラグは、水中にヒーターを設置してから差し込んでください。
- 新しく水槽を立ち上げる場合は、水槽内に約2/3の水を入れ、お湯と水を交互に足し水温計を見ながら希望の水温に調整する。(図中①参照)  
※冷水を入れて設定した場合、希望水温になるまでは季節や水量によっては、数時間かかる場合があります。  
※水温計(別売)をご用意いただき、水温を管理してください。
  - サーモスタット本体を水槽より高い位置の壁などに、市販のフックなどで吊り下げる。(図中②参照)
  - ヒーターカバーにキスゴムを取り付け、水槽内面に固定する。(図中③参照)  
※水中でヒーターを傾けてヒーター本体内の空気を抜いてから取り付けてください。  
※ヒーターは水槽の水が攪拌されている深い位置で、砂利などのかからない場所に設置する。
  - センサーをヒーターから離れた位置にキスゴムで固定する。(図中④参照)
  - センサーコードをキスゴムで水槽内側に固定する。(図中⑤参照)
  - ヒーターの差し込みプラグをサーモスタット本体のヒーター用コンセントに差し込む。(図中⑥参照)  
●一度、濡れた手指をタオルで拭いてください。
  - 準備完了

### 【取り付け図】

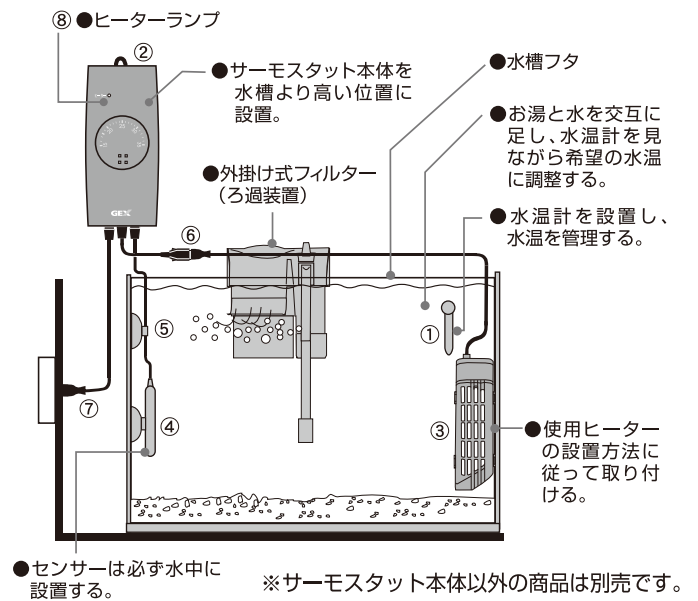

### 【間違った取り付け図】

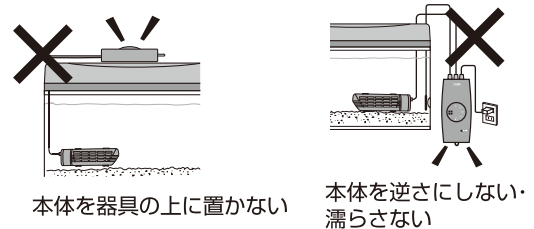

警告		
絵表示	重要事項	危害・損害
!	●水槽にガラスフタやプラスチックフタを必ず使用し、サーモスタット本体に水がかからないようにする。	火災の原因になる。
⊘	●サーモスタット本体は、照明器具、ポンプ、水槽フタの上に置かない。	火災の原因になる。
⊘	●水没させたサーモスタット本体は再使用しない。	火災の原因になる。
!	●ピラニアなど歯の鋭い魚を飼育する場合は、水槽内のヒーターコード・センサーコードにカバーをかけ、噛まれないようにする。	火災、感電の原因になる。

# 使用方法

## 【温度設定方法】

- 1.水温調節ダイヤルをご希望の水温に合わせる。(右図参照)
  - 2.サーモスタット本体の差し込みプラグを、コンセントに差し込む。(図中⑦参照)
  - 3.設定温度より水温が低い場合は、ヒーターランプが点灯し、ヒーターが加熱する。(図中⑧参照)
  - 4.設定温度に到達するとヒーターランプが消灯し、ヒーターの加熱も終了する。
- ※ヒーターランプは、設定温度より水温が低い場合に点灯する。  
 ※設定温度に到達すると自動で消灯し、ヒーターの通電も終了する。



警告		
絵表示	重要事項	危害・損害
	●差し込みプラグは濡れた手で抜き差ししない。	感電の原因になる。
	●海水を入れた水槽に使用する場合は、特にこまめに点検し、本体やコンセント、差し込みプラグの塩分や汚れをこまめに拭き取る。	塩分が器具やコンセント、差し込みプラグに付着し、発火、感電の原因になる。
	●コンセントや差し込みプラグの刃及び刃の取り付け面は定期的に汚れやほこりを拭き取る。	火災の原因になる。

注意		
絵表示	重要事項	危害・損害
	●通電中や通電停止直後のヒーター、ヒーターカバーには触らない。	ヤケドの原因になる。

ヒーターランプ	ヒーター	設定温度と水槽内水温との比較
点灯 	オン	水温が設定温度より低い場合
消灯 	オフ	水温が設定温度と同じ、または高い場合

## 【取り外し方】

- 1.サーモスタット本体の差し込みプラグを、コンセントから抜く。
  - 2.15分以上放置してから、ヒーターを取り出す。
- ※布などで器具の水気を拭き取りながら取り出してください。

警告		
絵表示	重要事項	危害・損害
	●魚の出し入れ、水槽のお手入れ等、水中に手を入れる時は、差し込みプラグを抜く。	感電の原因になる。 

## 【お手入れ方法】

- 本体やヒーターコード、差し込みプラグをかたく絞った布で、ほこりなどを拭き取ってください。

注意		
絵表示	重要事項	危害・損害
	●本製品を掃除する際、シンナー、ベンジンまたはアルコール及び有機溶剤を含むガラスクリーナーなどは使用しない。	器具損傷の原因になる。 

	●万が一、ヒーターが故障した場合の水温低下を防ぐために、交換用のヒーターをご用意されることをおすすめします。
--	--

## 【保管方法】

- 1.お手入れ方法にしたがって、汚れなどを取り除く。
  - 2.購入時の箱などを使い、湿気の少ない冷暗所に保管する。
- 夏季など使用されない期間は、水槽から出して保管することをおすすめします。
  - 廃棄する場合は、各自治体の廃棄ルールに従ってください。

# 故障かな？と思ったら

症 状	点検・処置
ヒーターランプが ちらつく。	●故障ではありません。性能には問題がありませんので、安心してご使用ください。
ヒーターランプが 点灯しない。	●差し込みプラグはコンセントに根元まで確実に差し込まれていますか？ ●設定温度より水温が高くなっていませんか？
水温が設定温度より 高い。	●夏季など、周囲温度が設定温度より高くありませんか？ ●水槽内の水は、攪拌されていますか？ ●水温計の故障や、水温計に誤差が生じていませんか？ ●センサーが水槽内にセットされていますか？
水温が設定温度より 低い。	●冬季など、周囲温度が低すぎませんか？ ●ヒーターの容量が、水量に対して小さすぎませんか？ ●水槽内の水は、攪拌されていますか？ ●水温計の故障や、水温計に誤差が生じていませんか？ ●センサーが水槽内にセットされていますか？ ●ヒーター内の電熱線が断線している可能性があります。(ヒーターは消耗品です。1年を目安に新しい物と交換してください。) ●通電遮断機能(温度ヒューズ)が働いてしまった可能性があります。(一度、通電遮断機能が働くと再使用できません。)
水温が設定温度まで 上がらない。	●水を攪拌するために、エアレーション用エアポンプ、または、ろ過装置をご使用ください。 ●周囲温度が15℃未満であったり、水槽フタをしていない場合、水槽内の空気層が大きい場合(大きな容器に飼育水が少し入っている状態)は、水温が上昇しにくい状況になります。

## Q&A

質 問	回 答
停電になりました。	●停電が復旧するまでお待ちください。 ●停電状態が長い時は、水温計で水温を確認ください。 ●復旧後、ヒーターが必ず水没している状態で作動している事を確認ください。
サーモスタット本体を水中に 落としました。	●すぐに差し込みプラグをコンセントから抜いてください。 ●再使用はできません。本体内のIC回路は水に弱く、機能しなくなります。
キスゴムがすぐに外れる。	●キスゴムを取り付けるガラス面に水垢やコケが付着していませんか？ ●キスゴムが劣化していると思われます。キスゴムの交換をしてください。 ※センサーコードのキスゴムは交換できません。 (1ページのジェックスオンラインショップでもご購入いただけます。)
その他、ご使用に際して、異常と思われる場合は、ご使用を中止して、お買い求めの販売店もしくは当社にお問い合わせください。安全をご確認いただいた後、ご使用を再開してください。	

## 基本仕様

機種名	サーモスタット NX003N
品名	観賞魚用サーモスタット
用途	屋内観賞魚飼育用
定格電圧/周波数	AC100V 50/60Hz
適用ヒーター最大容量	最大300W
制御温度範囲	15~35℃ (温度設定精度±1.5℃)
使用可能周囲温度	5~35℃
使用可能周囲湿度	10~85% (結露なき事)
製品サイズ (吊り下げ用フック含まず)	幅5.0×長さ3.6×高さ11.4cm
コード長	電源コード:約0.9m センサーコード:約1.2m ヒーター用コンセントコード:約0.2m (1口)

- 製品使用前に説明書をお読みになり、十分理解した上でご使用ください。ご不明な点は、販売店または当社へお問い合わせください。誤った使用方法、勝手な修繕・改造などによる故障などにつきましては補償いたしかねます。
- 製品の製造管理には万全を期していますが、万一、当社の製造管理上の原因による品質不良がありました場合は、同等の新しい製品とお取り換えさせていただきます。それ以外の責任はご容赦ください。
- 製品の仕様、デザイン、価格等予告なく変更する事があります。



# GEX製品のユーザー登録について

GEX製品をお買い上げいただき、ありがとうございました。弊社では、ご購入いただいたお客様のサポートを行うために「製品ユーザー登録」をお願い致しております。ご登録には便利なインターネット（パソコン、携帯電話など）をご利用いただけます。ご登録いただいたお客様にはサポート情報のお知らせや様々なプレゼント企画等をご提供させていただきます。詳しくはGEXのホームページをご覧ください。

## 登録方法

●インターネットでのご登録は

<http://www.gex-fp.co.jp/reg-pc/>

●携帯電話でのご登録は

<http://www.gex-fp.co.jp/reg-mb/>

※QRコード対応機種の携帯電話は右のQRコードからもアクセスいただけます。

※一部の機種でご登録できない場合がございます。



ユーザー登録QRコード

## 製品No.表示位置について

製品No.は本体裏側の定格ラベルにあります。

(右図参照)

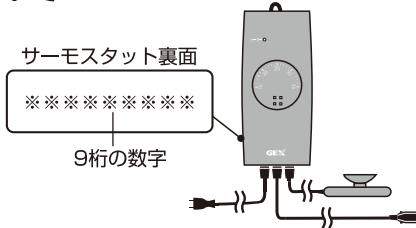

## GEX製品ユーザー登録をしていただいたお客様の個人情報の取り扱いについて

弊社は、当GEX製品ユーザー登録において、お客様がご登録になったお客様個人に関する情報(以下個人情報といいます)を、以下のように取り扱います。

- 弊社は、個人情報の保護に関する法律を遵守したうえ、さらに最大限の注意を払います。
- 弊社は、個人情報を以下の目的に利用させていただきます。
  - ①お客様がご購入製品を使用されるに際してのサポートの実施
  - ②お客様のご購入製品に対する満足度の調査
  - ③お客様のご購入製品使用満足度を向上させるためのアンケートの実施
  - ④お客様への弊社製品の案内等、製品に関する情報提供
- 弊社は、個人情報を、以下の場合を除き第三者に対して開示いたしません。
  - ①お客様の同意がある場合
  - ②弊社と個人情報の保護に関する取り決めを行っている業務委託会社に対して、お客様に明示した収集目的を実施すべく個人情報を開示する必要がある場合
  - ③統計的なデータとして、お客様個人を識別できない状態に加工した場合
  - ④行政機関から法的義務を伴う要請を受けた場合
  - ⑤法令に基づく場合
- 弊社は、お客様から個人情報の照会、訂正、削除等のご請求があった場合、ご請求がお客様ご本人によるものであると確認させていただいた上で、法令の定めるところに従って、ご請求に応じるものと致します。
- 弊社は今後、プライバシーの考え方や法令の改正により全部または一部を改訂することがあります。

# 保証書

本保証書は、本記載の内容で無料修理(部品交換もしくは製品交換)を行うことをお約束するものです。取扱説明書及び本体添付のラベル等の注意書による正常なご使用状態で、お買い上げの日から1年間以内に故障した場合には、お買い上げの販売店に修理をご依頼ください。無料修理(部品交換もしくは製品交換)させていただきます。ただし、消耗部品のキスゴム、コードの劣化による硬化は保証対象外となります。

★お買上げ日		年 月 日	保証期間 お買上げ日より1年間
★お客様	ご住所	〒  TEL	お名前
	住所 店名	TEL	
★販売店	住所 店名	TEL	 <small>またはサイン</small>

★印欄に記入のない場合は無効です。必ず記入の有無をご確認ください。ただし、記入のない場合、本保証書とレシート、または領収書をご提示いただければ、下記保証規定により、保証させていただきます。本書は再発行いたしませんので、紛失しないよう大切に保管してください。

※この保証書は、本書に明示した期間、条件のもとにおいて、無料修理(部品交換もしくは製品交換)をお約束するものです。したがって、この保証書によって、お客様の法律上の権利を制限するものではありません。

### 保証規定

1. お客様の取扱説明書及び本体添付のラベル等の注意書による正常なご使用状態で、保証期間中に故障した場合には、お買上げの販売店に修理をご依頼のうえ、修理に際して、本書をご提示ください。無料修理(部品交換もしくは製品交換)させていただきます。
2. 保証期間中の修理などアフターサービスについてご不明の場合は、お買上げの販売店へご相談ください。
3. 次のような場合は保証期間内でも保証対象外になります。
  - (1) ご使用上の誤り、及び不当な修理や改造による故障及び損傷。
  - (2) お買上げ後の落下及び輸送上の故障及び損傷。
  - (3) 火災・塩害・ガス害・地震・風水害・落雷・異常電圧、及びその他の天災地変による故障及び損傷。
  - (4) 飼育されているペットによる故障及び損傷。
  - (5) 本書のご提示がない場合。
  - (6) 本書に、お客様名、お買上げ日、販売店名の記入のない場合、あるいは字句を書きかえられた場合。
4. 本書は日本国内においてのみ有効です。  
This warranty is valid only in Japan.
5. 贈答品などでお買上げ販売店に修理依頼できない場合には、当社へご相談ください。

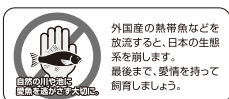

このやさしさを人と社会へ  
**ジェックス株式会社**  
 GEX URL <http://www.gex-fp.co.jp/>

☎ 072-966-0054  
 「ジェックスサービスセンター」

〒578-0903 大阪府東大阪市今米1丁目14番5号