

小動物・小鳥用集毛ファン

# エアグルームDC

airgroom DC

屋内用

## 各部の名称

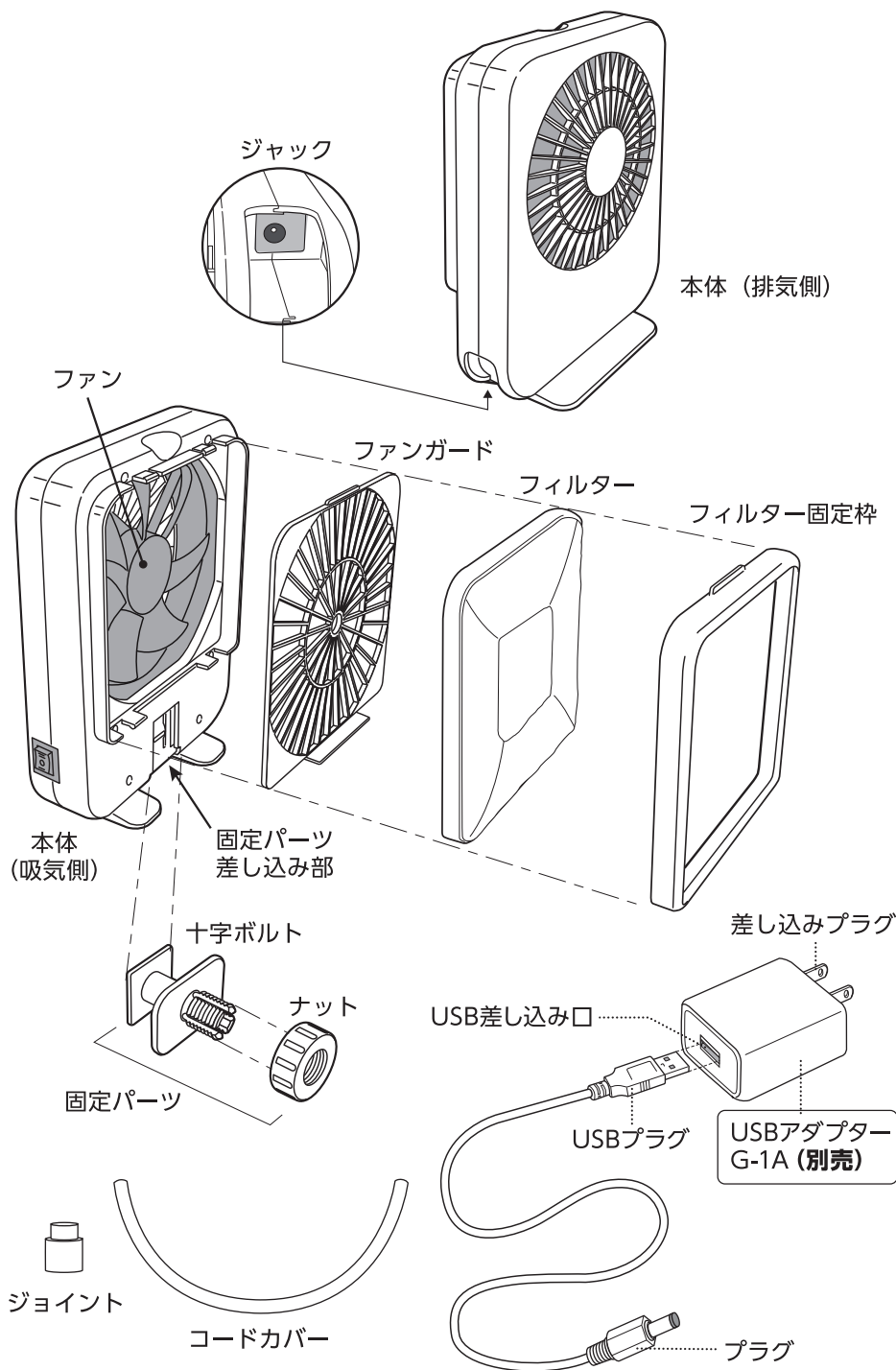

このたびは、「エアグルームDC」をお買い上げいただき、ありがとうございます。本製品は、小動物・小鳥用集毛ファンです。

この取扱説明書をよくお読みいただき、正しく安全にご使用ください。お読みになった後は、いつでも取り出せる場所に保管してください。

- 第三者に譲渡・貸与される場合も、この説明書を必ず添付してください。
- この説明書は保証書を兼用しています。大切に保管してください。
- 本製品に関するお問い合わせは、お買い求めの販売店もしくは当社にご連絡ください。

この表示を無視して、誤った使い方をしたときに生じる内容を、2つに区分しています。

	<b>警告</b> 人が死亡または重傷を負うおそれのある内容
	<b>注意</b> 人が軽傷を負うことや財産の損害が発生するおそれのある内容

この取扱説明書には下記のマークを付けています。

- してはいけないこと(禁止)
- しなければいけないこと(指示)

**本製品にはUSBアダプターは付属しておりません。当社純正品(USBアダプター G-1A)もしくは市販のUSB Type-Aアダプター(DC5V/1A以上)をお買い求めください。**

一部パーツは部品販売をしておりますので、お近くの小売店様にて注文いただくか、右記サイトをご利用ください。



G-PET Online

本製品のサポートのため「製品ユーザー登録」をお願いいたします。  
くわしくは6ページをご覧ください。

# 安全上のご注意

【ご使用前によく読み、正しく安全にご使用ください】

この取扱説明書には下記のマークを付けています。

⊘ してはいけないこと(禁止)

❗ しなければいけないこと(指示)



けい こく  
**警告**

重大な事故を防ぐために



- 本書記載以外の用途に使用しない。  
(火災・感電の原因)
- 分解・改造しない。  
(火災・感電の原因)
- 屋外で使用しない。  
(火災の原因)
- 直射日光の当たる場所、湿気・ほこりの多い場所、湯気や油煙の当たる場所、水のかかる場所では使用しない。  
(火災の原因)
- 幼児の手の届く範囲で使用しない。  
(感電・ケガの原因)
- 本製品を水でぬらさない。  
(火災・感電の原因)



- 差し込みプラグ・USBアダプター・コンセント・USBプラグと差し込み口の接続部分はぬらさない。  
(火災・感電の原因)
- たこ足配線はしない。  
(火災・感電の原因)
- USBアダプター・USBプラグはぬれた手で抜き差ししない。  
(感電の原因)
- コードを傷める行為(曲げる・引っ張る・束ねる・重い物を載せるなど)はしない。  
(コードがショートや断線して、火災・感電の原因)
- USBアダプターは熱くなるので、風通しのよい状態で使用し、布や布団で覆ったり、包んだりしない。  
(火災の原因)



- DC5V/1A以上のUSBアダプターを使用する。  
(火災の原因)



- USBプラグを抜くときは、コードを持たず、USBプラグを持って抜く。  
(コードがショートや断線して、火災・感電の原因)

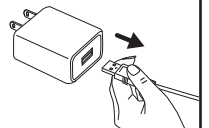

ちゅう い  
**注意**

ケガや財産の損害を防ぐために



- 動作中にファンに触れない。  
(ケガの原因)
- 本体・USBアダプターを高所から落下させるなど、強い衝撃を与えない。  
(破損し、ケガの原因)
- 本製品をモバイルバッテリーに接続しない。  
(モバイルバッテリーの故障の原因)



- 子供に操作・セットさせる場合は、必ず大人の監視のもとで行う。  
(ヤケド・ケガの原因)

# ご使用方法

## 【フィルターのセット】

- 1** 本体からフィルター固定枠を取り外す。

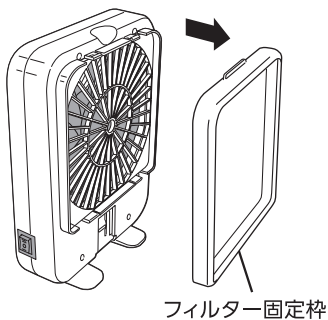

- 2** 不織布側を外側にしてフィルターをセットする。  
※フィルターの方向に注意してください。  
角の曲線の大きい方が上側になります。

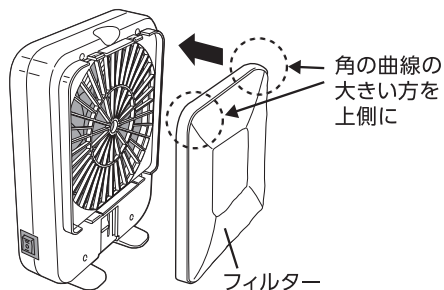

- 3** フィルター固定枠を元通りに取り付ける。  
※フィルター固定枠の方向に注意してください。  
突起が付いた方が上側になります。

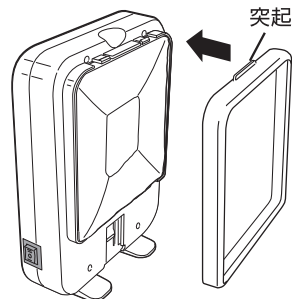

## 【ケージへの取り付け】

- ケージに固定パーツをセットし、本体を取り付けます。※本体は必ずケージの外側に取り付けてください。

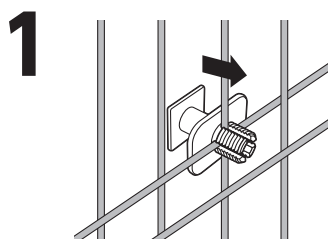

ケージ壁面のワイヤーに、十字ボルトをケージの外側から差し込む。  
※十字ボルトはケージのワイヤー十字部に固定してください。より安定した固定ができます。

(取り付け可能ケージ)  
ワイヤーの間隔:10mm以上  
ワイヤー径:4mm以下

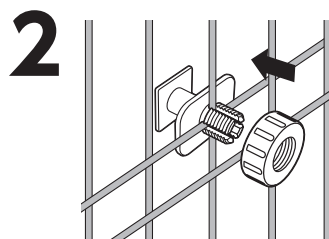

ケージの内側からナットでしっかり十字ボルトを固定する。

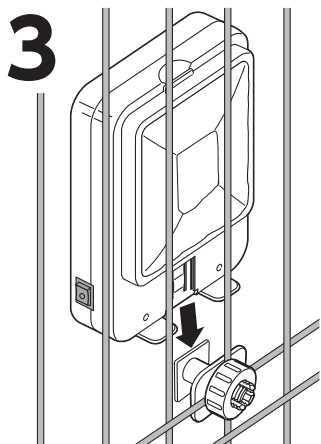

固定パーツに本体(吸気側)の固定パーツ差し込み部を差し込む。

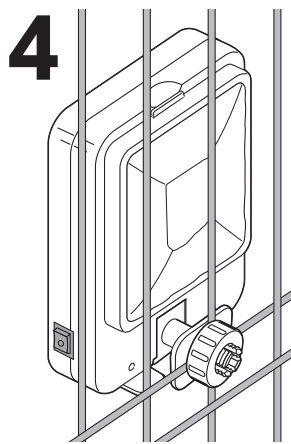

取付完了。

### お願い

- 固定パーツががたつきなく固定されているか確認してください。
- 本体がケージに触れていないか確認してください。ケージに触れていると異音の原因になります。

- ペットがいたずらする場合

ケージ天面への設置をおすすめします。その場合は「HI」でご使用ください。

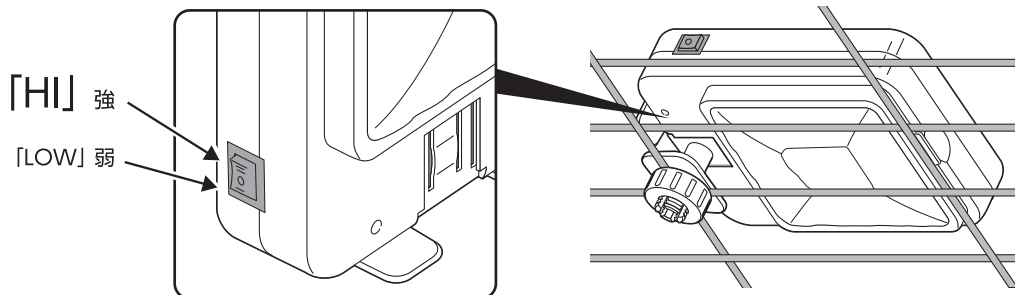

- 取り付け可能ケージ以外(アクリル製ケージなど)に使用する場合

ケージの近くに置いてご使用ください。  
コードカバーとジョイントは使用しません。

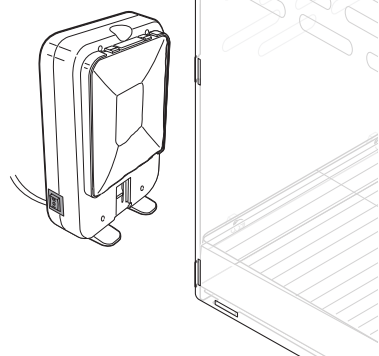

注意

ケガや財産の損害を防ぐために



●ペットがいたずらする場合は、ペットが届かない場所に取り付ける。  
(ペットのケガの原因)

# ご使用方法

## 【電源を入れる】

- 1** プラグを図の向きにコードカバーとジョイントに通す。

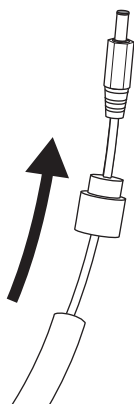

- 2** ジョイントにコードカバーを差し込む。

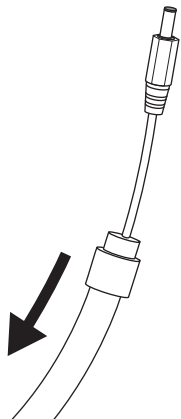

- 3** 電源スイッチが「O (OFF)」になっていることを確認し、プラグを本体底部のジャックに差し込む。

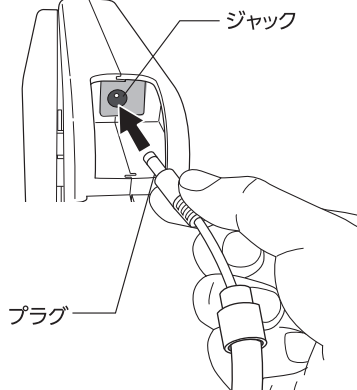

- 4** コードカバーをプラグに差し込む。

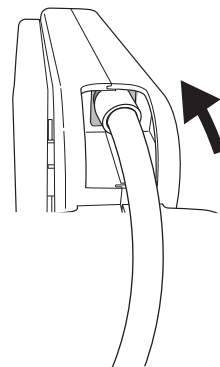

- 5** 別売のUSBアダプターにUSBプラグを差し込み、USBアダプターの差し込みプラグをコンセントに接続する。

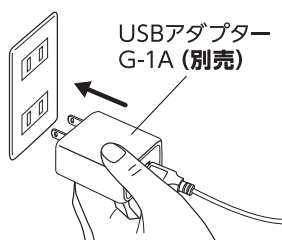

- 6** 電源スイッチを「HI」または「LOW」にして使用する。

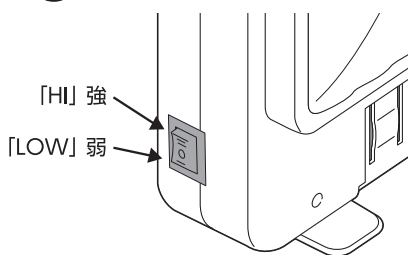

通常は「LOW」で使用し、換毛期で抜け毛が多いときは「HI」での使用をおすすめします。ただし、風きり音が気になる場合は「LOW」でご使用ください。

### お願い

- ぬれた手で操作しないでください。故障の原因になります。



**警告**

重大な事故を防ぐために



- 本体からプラグを抜くとき・プラグからジョイントを外すときは、コードを持たず、プラグの根元を持って抜く。  
(コードがショートや断線して、火災・感電の原因)

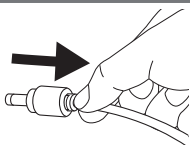

**注意**

ケガや財産の損害を防ぐために



- ケージに取り付けて使用する際は、必ずコードカバーを取り付けて使用する。  
(ペットの感電の原因)

## 【グルーミングに使用】

- グルーミング時に、ケージから取り外して集毛器として使用できます。

- 1** 電源スイッチが「O (OFF)」になっていることを確認し、固定パーツから本体を取り外し、コードカバーとジョイントを取り外す。

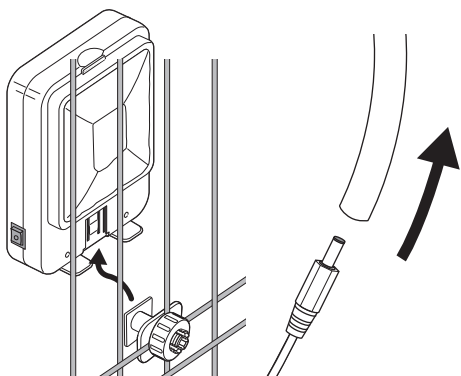

- 2** 本体にプラグを差し込み、床に直接置く。

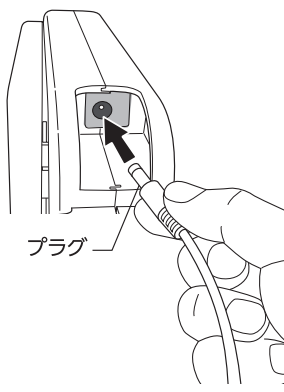

- 3** 手元から20~30cm離し、本体の吸気側を手元側に設置して、電源スイッチを「HI」にしてグルーミングを行う。

※被毛の飛び散り状況に合わせて、手元と本体の距離を調節してください。

※ペットに直接風を当てないでください。

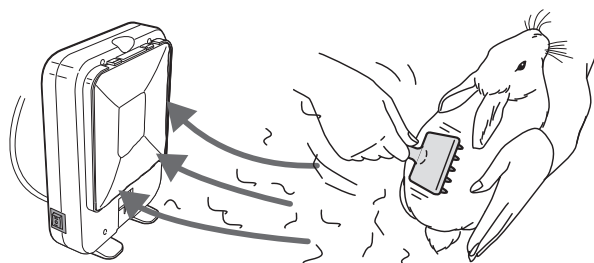



# ご使用方法

## 【フィルターの交換・お手入れ方法】

- フィルターや本体・ファンに汚れがたまると、吸引力が低下します。フィルター・本体・ファンは定期的にお手入れしてください。

### 【フィルターのお手入れ】

- 換毛期はフィルターに付着した抜け毛やホコリなどを、ティッシュペーパーなどでつまんで定期的に取り除いてください。
  - 性能維持のため、フィルターは3週間から1ヶ月をめどに、または汚れが気になったときに交換してください。
  - フィルター交換の際は、「エアブルーム交換フィルター」(別売)をご使用ください。
- ※フィルターは水洗いしないでください。

### 【本体のお手入れ】

- お手入れの前に、必ず差し込みプラグを抜いてください。

**1** フィルター固定枠とフィルターを取り外す。

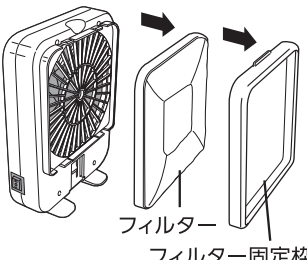

**2** ファンガード下のツマミを持って手前に引き、ファンガードを取り外す。

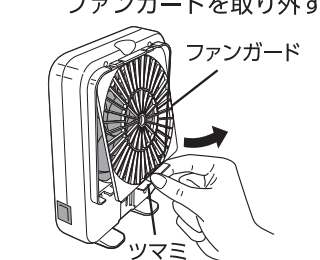

**3** 本体外部(白い部分)に付着している粉塵や汚れを、薄めた中性洗剤を含ませた布で拭き取り、かたく絞った布で洗剤を拭き、最後に乾いた柔らかい布で水気を完全に拭き取る。

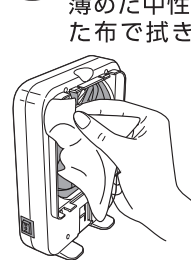

**4** 本体内部やファンに付着している粉塵や汚れは、ティッシュペーパーや柔らかい布・綿棒で拭き取る。



※ぬれた布は使用しないでください。

**5** 掃除が終わったら、ファンガードを図のように斜めにし、ファンガードの上のリップを本体上部の差し込み口に差し込み(①)、ファンガード下部を「カチッ」と音がするまで押し込む(②)。

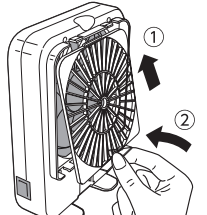

**6** 新しいフィルターとフィルター固定枠を取り付ける。

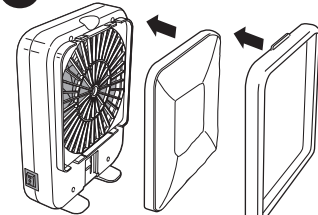

### お願い

- 本製品を掃除する場合、シンナー・ベンジン・研磨剤またはアルコール及び有機溶剤を含むガラスクリーナーなどは使用しないでください。
- ファンに強い力や衝撃を与えないでください。故障の原因になります。
- 本体内部やファンの拭き取りには、水分を含んだ布などは使用しないでください。故障・動作不良の原因になります。
- 本体内部やファンの粉塵や汚れは定期的に取り除いてください。故障・異音の原因になります。
- ペットや用品(器具)に触れた後は、石鹸でよく手を洗ってください。



**警告**

重大な事故を防ぐために



- お手入れの前に、必ず差し込みプラグを抜き、USBプラグをUSBアダプターから取り外す。(感電・ケガの原因)
- コンセントや差し込みプラグの刃及び刃の取り付け面は、定期的に汚れやほこりを拭き取る。(火災の原因)

## 【保管方法】

長期間使用しないときは、差し込みプラグをコンセントから抜き、USBプラグをアダプターから取り外して、下記の手順に基づき保管する。

1. ケージから本体・固定パーツを取り外す。
  2. お手入れ方法にしたがって、汚れなどを取り除き、水気を拭き取って自然乾燥させる。
  3. 購入時の箱などを使い、湿気の少ない冷暗所に保管する。
- 廃棄する場合は、各自治体の廃棄ルールにしたがってください。

## 故障かな?と思ったら

症状	点検・処置
ファンが作動しない	<ul style="list-style-type: none"> <li>●USBアダプターの差し込みプラグが差し込まれていますか?</li> <li>●USBアダプターのプラグがジャックに差し込まれていますか?</li> <li>●USBプラグがUSBアダプターのUSB差し込み口に差し込まれていますか?</li> <li>●電源スイッチが「HI」または「LOW」になっていますか?</li> <li>●ファンに異物がつまっていたり、粉塵や汚れがたまっていますか?</li> <li>●電源コードがかまれて断線していませんか?</li> </ul>
ファンのパワーが落ちた	<ul style="list-style-type: none"> <li>●フィルターが目詰まりしていませんか? フィルターを交換してください。</li> <li>●本体内部・ファンに被毛やゴミなどがたまっていますか? お手入れ方法にしたがって本体内部・ファンを掃除してください。</li> </ul>
USBアダプターが異常に熱い	<ul style="list-style-type: none"> <li>●DC5V/1A未満のUSBアダプターを使用していませんか?</li> </ul>
異音がる	<ul style="list-style-type: none"> <li>●本体がケージに当たっていませんか?</li> <li>●本体がしっかりと固定されていますか?</li> <li>●ファンに異物がからまっていたり、粉塵や汚れがたまっていますか?</li> </ul>

その他、ご使用に際して異常と思われる場合は、ご使用を中止して、お買い求めの販売店もしくは当社にお問い合わせください。安全をご確認いただいた後、ご使用を再開してください。

# GEX製品ユーザー登録について

GEX製品をお買い上げいただき、ありがとうございます。弊社では、ご購入いただいたお客様のサポートを行うために「製品ユーザー登録」をお願いいたしております。  
ユーザー登録にはインターネット接続（パソコン・携帯電話など）が必要です。  
ご購入いただいたお客様にはサポート情報のお知らせや様々なプレゼント企画などを提供させていただきます。くわしくはGEXのホームページをご覧ください。

## 登録方法

●インターネットでのご登録は

<https://www.gex-fp.co.jp/reg-pc/>

●携帯電話でのご登録は

<https://www.gex-fp.co.jp/reg-mb/>

※QRコード対応機種種の携帯電話は右のQRコードからもアクセスしていただけます。

※一部の機種種で登録できない場合もございます。

■製品No.表示位置について

製品No.はエアグルーム本体底面のシールに表示しています。  
(右図参照)

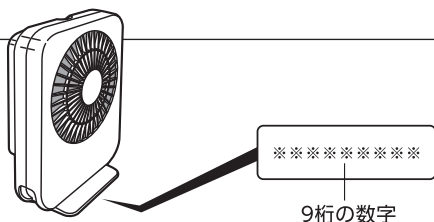

ユーザー登録QRコード

9桁の数字

## GEX製品ユーザー登録をさせていただいたお客様の個人情報の取り扱いについて

弊社は、当GEX製品ユーザー登録において、お客様がご登録になったお客様個人に関する情報(以下個人情報といいます)を、以下のように取り扱います。

- 弊社は、個人情報の保護に関する法律を遵守しうえ、さらに最大限の注意を払います。
- 弊社は、個人情報を以下の目的に利用させていただきます。
- ①お客様がご購入製品を使用されるに際してのサポートの実施
- ②お客様のご購入製品に対する満足度の調査
- ③お客様のご購入製品使用満足度を向上させるためのアンケートの実施
- ④お客様への弊社製品の案内など、製品に関する情報提供
- 弊社は、個人情報を、以下の場合を除き第三者に対して開示いたしません。
- ①お客様の同意がある場合
- ②弊社と個人情報の保護に関する取り決めを行っている業務委託会社に対して、お客様に明示した収集目的を実施すべく個人情報を開示する必要がある場合
- ③統計的なデータとして、お客様個人を識別できない状態に加工した場合
- ④行政機関から法的義務を伴う要請を受けた場合
- ⑤法令に基づく場合
- 弊社は、お客様から個人情報の照会・訂正・削除などのご請求があった場合、ご請求がお客様ご本人によるものであると確認させていただいた上で、法令の定めるところにしたがって、ご請求に応じるものいたします。
- 弊社は今後、プライバシーの考え方や法令の改正により全部または一部を改訂することがあります。

# 保証書

本保証書は、本記載の内容で無料修理（部品交換もしくは製品交換）を行うことをお約束するものです。取扱説明書及び本体添付のラベルなどの注意書による正常なご使用状態で、お買い上げの日から1年間以内に故障した場合には、お買い上げの販売店に修理をご依頼ください。無料修理（部品交換もしくは製品交換）させていただきます。

★お買い上げ日	年	月	日	保証期間	お買い上げ日より1年間
★お客様	ご住所	〒		お名前	
			TEL		
★販売店	住所	店名	TEL	 またはサイン	

★印欄に記入のない場合は無効です。必ず記入の有無をご確認ください。ただし、記入のない場合、本保証書とレシート、または領収書をご提示いただければ、下記保証規定により、保証させていただきます。本書は再発行いたしませんので、紛失しないよう大切に保管してください。

※この保証書は、本書に明示した期間、条件のもとにおいて、無料修理（部品交換もしくは製品交換）をお約束するものです。したがって、この保証書によって、お客様の法律上の権利を制限するものではありません。

## 保証規定

1. お客様の取扱説明書、または本体添付のラベルなどの注意書による正常なご使用状態で、保証期間中に故障した場合は、お買い上げの販売店に修理をご依頼のうえ、修理に際して、本書をご提示ください。無料修理（部品交換もしくは製品交換）させていただきます。
2. 保証期間中の修理などアフターサービスについてご不明の場合は、お買い上げの販売店へご相談ください。
3. 次のような場合は保証期間内でも保証対象外になります。
  - (1) ご使用上の誤り、または不当な修理や改造による故障や損傷。
  - (2) お買い上げ後の落下または輸送上の故障や損傷。
  - (3) 火災・塩害・ガス害・地震・風水害・落雷・異常電圧、またはその他の天災地変による故障や損傷。
  - (4) 飼育されているペットによる故障や損傷。
  - (5) 本書のご提示がない場合。
  - (6) 本書に、お客様名、お買い上げ日、販売店名の記入のない場合、あるいは字句を書きかえられた場合。
4. 本書は日本国内においてのみ有効です。  
This warranty is valid only in Japan.
5. 贈答品などでお買い上げ販売店に修理依頼できない場合には、当社へご相談ください。

# 基本仕様

機種名	エアグルームDC
品名	小動物・小鳥用集毛ファン
用途	屋内用
定格電圧/電流/消費電力	DC5V HI:0.24A 1.2W LOW:0.18A 0.9W
適合アダプター(別売)	USBアダプター G-1A 入力:AC100-240V 出力:DC5V 1A
製品サイズ	約幅14.5×奥行6.6×高さ19.3cm(本体部のみ)
コード長	約 1.5m
原産国	中国(MADE IN CHINA)【フィルター:インドネシア】

- 製品使用前に説明書をお読みになり、十分理解した上でご使用ください。ご不明な点は、販売店または当社へお問い合わせください。誤った使用方法、勝手な修繕・改造などによる故障などにつきましては補償いたしかねます。
- 製品の製造管理には万全を期していますが、万一、当社の製造管理上の原因による品質不良がありました場合は、同等の新しい製品とお取り換えさせていただきます。それ以外の責任はご容赦ください。
- 製品の仕様・デザイン・価格など予告なく変更することがあります。



このやさしさを人と社会へ

**ジェックス株式会社**

GEX URL <https://www.gex-fp.co.jp/>

〒578-0903 大阪府東大阪市今米1丁目14番5号

**☎ 072-966-0054**

「ジェックスサービスセンター」