

GEX

屋内観賞魚飼育用水槽セット

ホームアクアリウム アワーズ

HOURS

取扱説明書

この製品は日本国内専用です
FOR JAPAN USE ONLY

屋内用

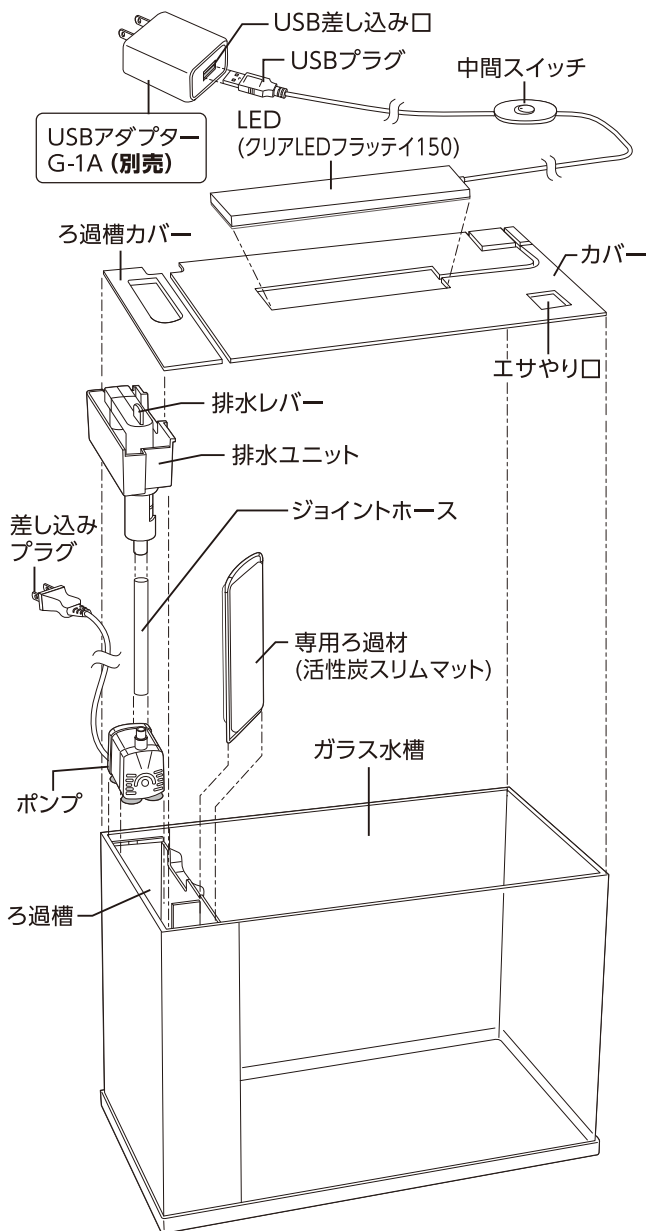



このたびは、「アワーズ」をお買い上げいただき、ありがとうございます。本製品は、屋内観賞魚飼育用水槽セットです。

この取扱説明書をよくお読みいただき、正しく安全にご使用ください。



お読みになった後は、いつでも取り出せる場所に保管してください。

- 第三者に譲渡・貸与される場合も、この説明書を必ず添付してください。
- この説明書は保証書を兼用しています。大切に保管してください。
- 本製品に関するお問い合わせは、お買い求めの販売店もしくは当社にご連絡ください。

この表示を無視して、誤った使い方をしたときに生じる内容を、2つに区分しています。

 警告	人が死亡または重傷を負うおそれのある内容
 注意	人が軽傷を負うことや財産の損害が発生するおそれのある内容

この取扱説明書には下記のマークを付けています。

-  してはいけないこと(禁止)
-  しなければいけないこと(指示)

完成図▶

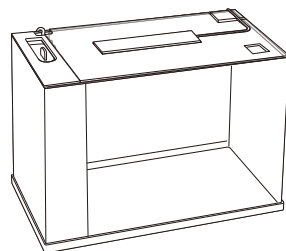

本製品にはLED用のUSBアダプターは付属しておりません。当社純正品(USBアダプター G-1A)もしくは市販のUSB Type-Aアダプター(DC5V/1A以上)をお買い求めください。

一部パーツは部品販売をしておりますので、お近くの小売店様にて注文いただくか、右記サイトをご利用ください。



G-PET Online

本製品のサポートのため「製品ユーザー登録」をお願いいたします。
くわしくは8ページをご覧ください。

安全上のご注意

【ご使用前によく読み、正しく安全にご使用ください】

この取扱説明書には下記のマークを付けています。

⊘ してはいけないこと(禁止)

❗ しなければいけないこと(指示)



けい こく
警告

重大な事故を防ぐために



- 本書記載以外の用途に使用しない。
(火災・感電の原因)
- 分解・改造しない。
(火災・感電の原因)
- 屋外で使用しない。
(火災の原因)
- 直射日光の当たる場所、湯気や油煙の当たる場所、ほこりの多い場所では使用しない。
(火災の原因)
- 幼児の手の届く範囲で使用しない。
(感電・ケガの原因)
- 差し込みプラグ・コンセントはめらさない。
(火災・感電の原因)

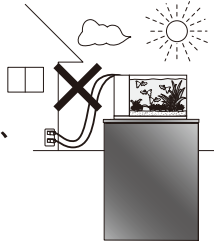

- たこ足配線はしない。
(火災・感電の原因)
- 差し込みプラグ・USBアダプター・コンセント・USBプラグはめれた手で抜き差ししない。
(火災・感電の原因)
- コードを傷める行為(曲げる・引っ張る・束ねる・重い物を載せるなど)はしない。
(コードがショートや断線して、火災・感電の原因)
- USBアダプターは熱くなるので、風通しのよい状態で使用し、布や布団でおおったり包んだりしない。
(火災の原因)

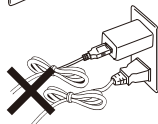
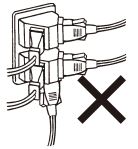

- DC5V/1A以上のUSBアダプターを使用する。
(火災の原因)
- 差し込みプラグを抜くときは、コードを持たず、差し込みプラグを持って抜く。
(コードがショートや断線して、火災・感電の原因)



- 水槽内に手を入れるときは、差し込みプラグを抜く。
(感電の原因)
- 海水水槽で使用する場合は、本体・差し込みプラグ・コンセントの塩分や汚れをこまめに拭き取る。
(塩分が本体やコンセント・差し込みプラグに付着し、発火・感電の原因)



ちゅう い
注意

ケガや財産の損害を防ぐために



- ガラスに割れ・欠け・ヒビが発生した場合は、絶対に使用しない。
(破損しケガの原因)
- 物をぶつけたり、荷重をかけたり、無理な力を加えたり、傷をつけたりしない。
(破損しケガの原因)
- 金属ブラシやタワシなどでガラス面を傷つけたり、シリコン部分を強くこすったりすることは絶対にしない。
(破損しケガの原因)



- テレビ・ステレオ・パソコンなどの電気製品の上や近くには置かない。
(電気製品の損傷の原因)
- 水槽や各部品を高所から落下させるなど、強い衝撃を与えない。
(破損しケガの原因)
- 水槽を移動するときは、全ての差し込みプラグを抜き、水やアクセサリー類を入れたまま動かさない。
(破損しケガの原因)

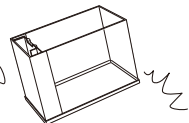

- 子供に操作・セットさせる場合は、必ず大人の監視のもとで行う。
(破損しケガの原因)



- 本製品を設置するときは安定した場所で強固な台の上に置く。
(破損しケガの原因)



ご使用方法

【セットする前に】

1 本製品はガラス製です。運搬段階などで破損などが発生している場合がまれにあります。水にぬれても良い場所で水を張り、水漏れなどの確認をお願いします。

2 水槽・フタ・排水ユニット・ポンプ・専用ろ過材などを、個別に水洗いする。
※LEDは洗わないでください。
石鹸、洗剤などは絶対に使用しないでください。

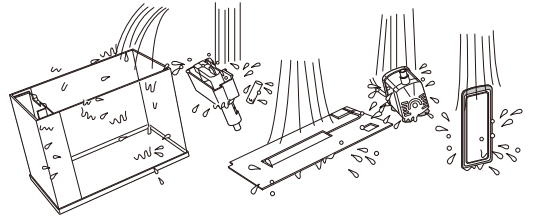

3 水槽を設置する場合は安定した所で、電気製品の近くには置かないでください。

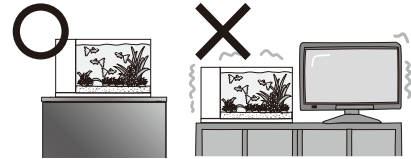

【ろ過槽内をセットする】

1 排水ユニットとポンプを図の向きになるようにジョイントホースで根元までしっかり接続する。ポンプの向きに注意する。

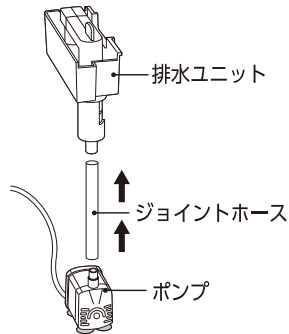

2 ポンプのコードを排水ユニットのコード通し穴に通す。

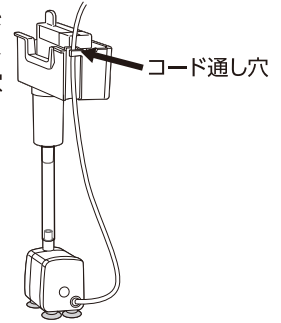

3 組み立てた排水ユニットとポンプをろ過槽に図のように設置する。

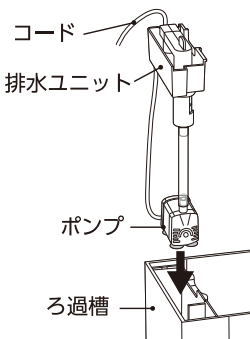

水槽を横からみた排水ユニット、ポンプのイメージ

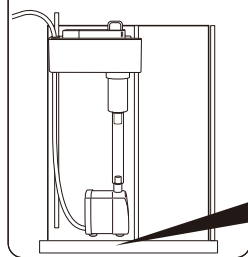

ポンプのキスゴムは排水ユニットの底面に固定する必要はありません。

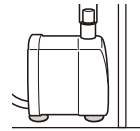

4 専用ろ過材を図のようにセットする。

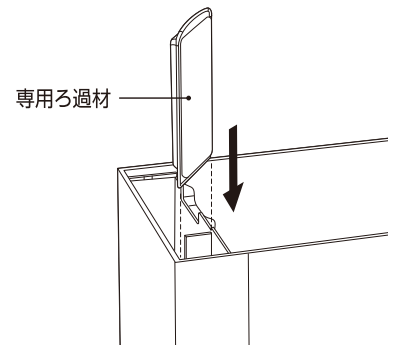

【底砂・水草をセットする】

1 底砂は1～2kgを目安に、洗ってから敷いてください。

※ソイルを使用する場合は洗わないでください。

●魚を入れる場合や水草をセットする場合は、ご購入店でご相談ください。

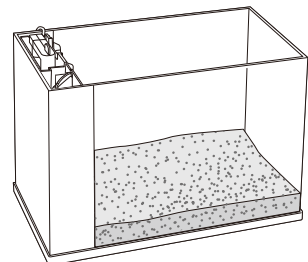

ご使用方法

【水を入れる】

- 1** 排水レバーが初期位置にあることを確認し、最低水位線 (min) と最高水位線 (max) の間になるように水を入れる。

※コードはろ過槽背面から出す。

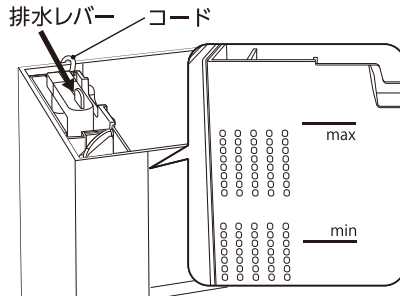

注意 ケガや財産の損害を防ぐために

- 最高水位線より上に水を入れない。(水漏れの原因)

お願い

- ろ過槽のポンプは空气中に露出しないよう水位に注意してください。器具損傷・ポンプのロック・異音などの原因になります。

【電源を入れる】 ポンプ・LEDの電源を入れる

- 1** ポンプの差し込みプラグをコンセントに差し込む。

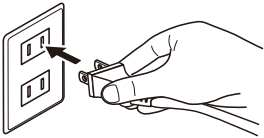

警告 重大な事故を防ぐために

- コンセントは水槽より高い位置に準備する。水槽より低い位置にある場合は、必ず水滴だまりを設けて、水滴がコンセントに流れ込まないようにする。(火災、感電の原因)

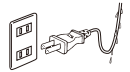

- 2** 水の流れを確認する。

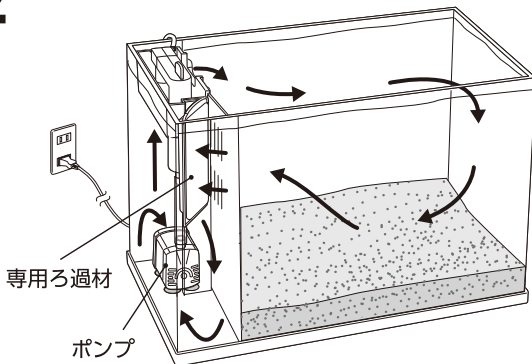

注意 ケガや財産の損害を防ぐために

- 水槽やろ過槽に手を入れるときは水位を十分に減らし、水があふれないよう注意する。(水漏れの原因)

お願い

- 電源を入れても一連の水の流れが確認できない場合は直ちに電源を抜き、再度、ポンプや排水ユニットの接続を確認してください。

- 3** カバーをのせて、LEDを図のようにセットする。

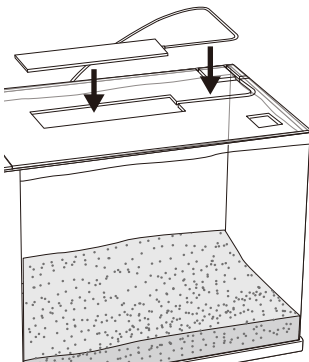

- 4** 別売のUSBアダプターに、LEDのUSBプラグを差し込み、USBアダプターの差し込みプラグをコンセントに接続する。

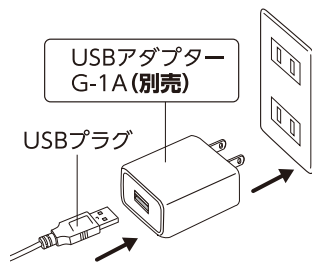

- 5** 中間スイッチをONにする。

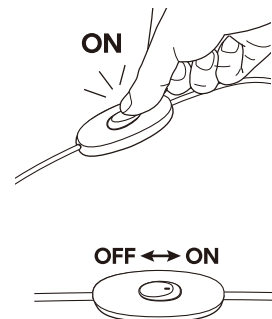

ご使用方法

【水換え方法】

- 1** ろ過槽の左側に水を受ける容器をセットし、排水レバーを持ち上げる。



- 2** 排水レバーを左に90度回転させ、排水レバーをおろす。



- 3** 排水を終えたい場合は、排水レバーを持ち上げ、初期位置に戻す。

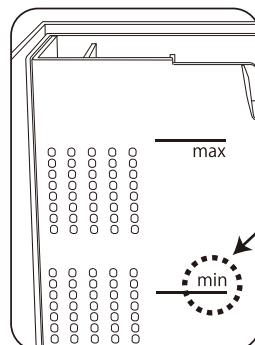

お願い

- 最低水位線 (min) 以下まで排水しないでください。

【ヒーター(別売) をセットする場合】

セットする前にヒーターの取扱説明書をよくお読みください。

- 1** カバーを外し、水槽の背面に完全に水没するようにセットする。

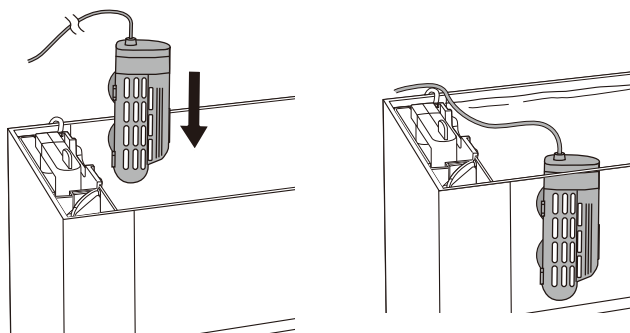

お願い

- ヒーターがろ過槽の樹脂面に設置しないようにしてください。
- ヒーターを設置する場合は、ろ過槽に完全に水没する長さの36W以上の縦に設置できるヒーターをご使用ください。
- ヒーターが水中から露出しないよう水位に注意してください。
- 観賞魚用サーモスタットを使用する場合は、水が減っても水面から露出しない水槽内にセンサーを設置してください。



警告 重大な事故を防ぐために



- ヒーターを使用する場合は、ヒーター本体が必ず水没した状態であるか水位を常に確認する。
(火災の原因)

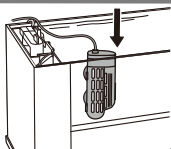

注意 ケガや財産の損害を防ぐために



- ヒーターを使用する場合は、専用のキスゴムなどで固定し、ろ過材ケースにヒーター管を直接接触させない。
(水漏れ・水槽損傷の原因)

【GEX「アクアレイクル コンパクト」(別売) をセットする場合】

セットする前に「アクアレイクル コンパクト」の取扱説明書をよくお読みください。

- 1** カバー背面の切り欠き部をニッパーなどでケガをしないように切り離す。

- 2** 固定パーツAをガラスに差し込み、本体をパーツにセットする。

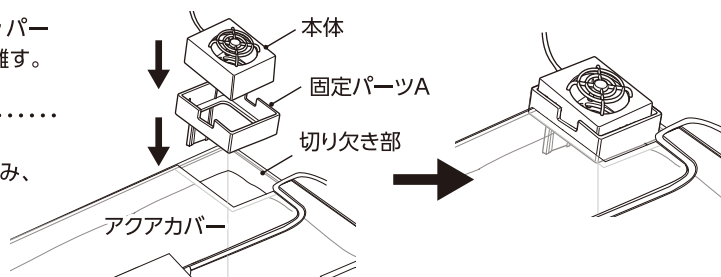

GEX製品ユーザー登録について

GEX製品をお買い上げいただき、ありがとうございます。弊社では、ご購入いただいたお客様のサポートを行うために「製品ユーザー登録」をお願いいたしております。ユーザー登録にはインターネット接続（パソコン・携帯電話など）が必要です。ご登録いただいたお客様にはサポート情報のお知らせや様々なプレゼント企画などをご提供させていただきます。くわしくはGEXのホームページをご覧ください。

登録方法

- インターネットでのご登録は
<https://www.gex-fp.co.jp/reg-pc/>
- 携帯電話でのご登録は
<https://www.gex-fp.co.jp/reg-mb/>

※QRコード対応機種の携帯電話は右のQRコードからもアクセスしていただけます。
※一部の機種で登録できない場合もございます。



GEX製品ユーザー登録をしていただいたお客様の個人情報の取り扱いについて

弊社は、当GEX製品ユーザー登録において、お客様がご登録になったお客様個人に関する情報（以下個人情報といいます）を、以下のように取り扱います。

- 弊社は、個人情報の保護に関する法律を遵守したうえ、さらに最大限の注意を払います。
- 弊社は、個人情報を以下の目的に利用させていただきます。
 - ①お客様がご購入製品を使用されるに際してのサポートの実施
 - ②お客様のご購入製品に対する満足度の調査
 - ③お客様のご購入製品使用満足度を向上させるためのアンケートの実施
 - ④お客様への弊社製品の案内など、製品に関する情報提供
- 弊社は、個人情報を、以下の場合を除き第三者に対して開示いたしません。
 - ①お客様の同意がある場合
 - ②弊社と個人情報の保護に関する取り決めを行っている業務委託会社に対して、お客様に明示した収集目的を実施すべく個人情報を開示する必要がある場合
 - ③統計的なデータとして、お客様個人を識別できない状態に加工した場合
 - ④行政機関から法的義務を伴う要請を受けた場合
 - ⑤法令に基づく場合
- 弊社は、お客様から個人情報の照会・訂正・削除などのご請求があった場合、ご請求がお客様ご本人によるものであると確認させていただいた上で、法令の定めるところにしたがって、ご請求に応じるものといたします。
- 弊社は今後、プライバシーの考え方や法令の改正により全部または一部を改訂することがあります。

保証書

本保証書は、本記載の内容で無料修理（部品交換もしくは製品交換）を行うことをお約束するものです。取扱説明書及び本体添付のラベルなどの注意事項による正常なご使用状態で、お買い上げの日から1年間以内に故障した場合には、お買い上げの販売店に修理をご依頼ください。無料修理（部品交換もしくは製品交換）させていただきます。

★お買い上げ日		年	月	日	保証期間 お買い上げ日より1年間
★お客様	ご住所	〒			お名前
		TEL			
★販売店	住所				 またはサイン
	店名	TEL			

★印欄に記入のない場合は無効です。必ず記入の有無をご確認ください。ただし、記入のない場合、本保証書とレシート、または領収書をご提示いただければ、下記保証規定により、保証させていただきます。本書は再発行いたしませんので、紛失しないよう大切に保管してください。

※この保証書は、本書に明示した期間、条件のもとにおいて、無料修理（部品交換もしくは製品交換）をお約束するものです。したがって、この保証書によって、お客様の法律上の権利を制限するものではありません。

保証規定

1. お客様の取扱説明書、または本体添付のラベル等の注意事項による正常なご使用状態で、保証期間中に故障した場合は、お買い上げの販売店に修理をご依頼のうえ、修理に際して、本書をご提示ください。無料修理（部品交換もしくは製品交換）させていただきます。
2. 保証期間中の修理などアフターサービスについてご不明の場合は、お買い上げの販売店へご相談ください。
3. 次のような場合は保証期間内でも保証対象外になります。
 - (1) ご使用上の誤り、または不当な修理や改造による故障や損傷。
 - (2) お買い上げ後の落下または輸送上の故障や損傷。
 - (3) 火災・塩害・ガス害・地震・風水害・落雷・異常電圧、またはその他の天災地変による故障や損傷。
 - (4) 飼育されているペットによる故障や損傷。
 - (5) 本書のご提示がない場合。
 - (6) 本書に、お客様名、お買い上げ日、販売店名の記入のない場合、あるいは字句を書きかえられた場合。
4. 本書は日本国内においてのみ有効です。
This warranty is valid only in Japan.
5. 贈答品などでお買い上げ販売店に修理依頼できない場合には、当社へご相談ください。

■製品使用前に説明書をお読みになり、十分理解した上でご使用ください。ご不明な点は、販売店または当社へお問い合わせください。誤った使用方法、勝手な修繕・改造などによる故障などにつきましては補償いたしかねます。

■製品の製造管理には万全を期していますが、万一、当社の製造管理上の原因による品質不良がありました場合は、同等の新しい製品とお取り換えさせていただきます。それ以外の責任はご容赦ください。

■製品の仕様・デザイン・価格など予告なく変更することがあります。

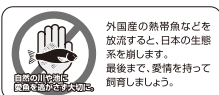

このやさしさを人と社会へ
ジェックス株式会社
GEX URL <https://www.gex-fp.co.jp/>

072-966-0054
「ジェックスサービスセンター」

〒578-0903 大阪府東大阪市今米1丁目14番5号

日常の管理

【お手入れ方法】

警告 重大な事故を防ぐために

- コンセントや差し込みプラグの刃及び刃の取り付け面は、定期的に汚れやほこりを拭き取る。(火災の原因)

注意 ケガや財産の損害を防ぐために

- ガラス面やシリコン部分を傷つけたり、金属ブラシのようなものでこすったりしない。(水漏れ・水槽損傷の原因)
- 底砂を掃除する場合は水槽の中で洗わない。(水漏れ・水槽損傷の原因)
- マグネットクリーナーやスポンジなどを使用するときは、底砂など異物を挟んだまま使用しない。(水漏れ・水槽損傷の原因)

差し込みプラグを抜き、下記の手順に基づきお手入れする。

●ガラス水槽・ろ過槽・パーツ類のお手入れ

1. 薄めた中性洗剤を含ませた布で拭く。
2. 水に濡らしてかたく絞った布で洗剤を拭き取る。
3. 最後にやわらかい布で水気を完全に拭き取る。

お願い

- シンナー・ベンジン・研磨剤またはアルコール及び有機溶剤を含むガラスクリーナーなどは使用しないでください。



【ろ過材の掃除・交換】

- 1 全ての差し込みプラグを抜いたあと、カバーを外し、専用ろ過材を取り出す。

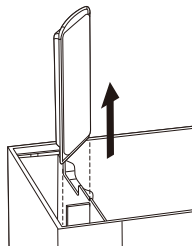

- 2 汲み置きした水、または飼育水をバケツなどに取り、軽くすすいで汚れを取り元に戻す。

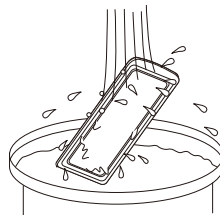

- 3 水の濁りがひどくなったり、専用ろ過材が目詰まりしたら交換時期です。交換の目安：2週間に1回

【インペラーユニット・ポンプの掃除】

- 1 全ての差し込みプラグを抜き、カバーを外し、排水ユニット・ジョイントホース・ポンプをろ過槽から取り外す。

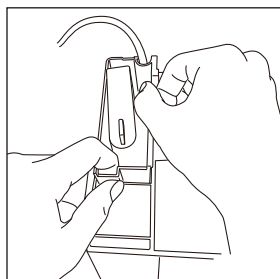

排水ユニットは上図のように2箇所を持って取り外す。

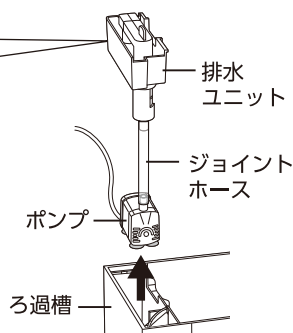

- 2 ポンプをジョイントホースから外す。

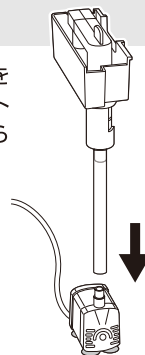

- 3 ポンプ部の本体カバー・ポンプカバーを外し、インペラーユニットを取り出す。

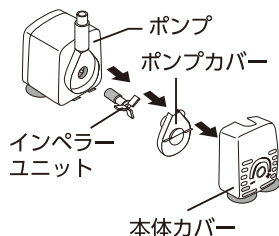

- 4 インペラーユニットの汚れを水洗いし、ポンプ内部も「おそうじラクラクポンプクリーナーセット(別売)」などで汚れを落とす。汚れを落としたあと、逆の手順でセットする。

お願い

- 定期的にポンプの掃除を行ってください。ポンプ内部に水アカ・ゴミがたまると、故障の原因になります。

おそうじラクラクポンプクリーナーセット(別売)

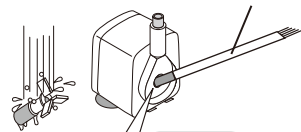

お願い

ポンプ内のシャフトに余分な力を与えないでください。

【関連商品のご案内】

ろ過材の交換は「GEX スリムマットシリーズ」をお買い求めください。

対応するろ過材の一覧はこちら



日常の管理

【保管方法】

長期間使用しないときは、差し込みプラグをコンセントから抜いて、下記の手順に基づき保管してください。

1. お手入れ方法にしたがって、汚れなどを取り除く。 ●廃棄する場合は、各自治体の廃棄ルールにしたがってください。
2. 購入時の箱などを使い、湿気の少ない冷暗所に保管する。

故障かな?と思ったら

症 状	点検・処置
ポンプが動かない。	<ul style="list-style-type: none"> ●差し込みプラグがコンセントに差し込まれていますか？ ●インペラー部やポンプ内部にゴミがつまっていませんか？ ●ポンプ内のマグネットが中立の位置にある可能性があるため、何度か差し込みプラグを抜き差しするか、ポンプ部に軽くショックを与えてください。マグネットが中立の位置からずれ、ポンプは動きだします。 ●インペラー部を掃除した際、きちんと組み立てていますか？
水が流れない。 水流が弱い。 異常音がある。 ポンプは動いているが水が上がらない。	<ul style="list-style-type: none"> ●水槽の水位が低くなっていませんか？水位は最低水位線(min)と最高水位線(max)の間になるようにしてください。 ●インペラー部やポンプ内部にゴミがつまっていませんか？ ●ポンプのインペラーユニットが、正しくセットされていますか？ ●ろ過材が目詰まりしていませんか？定期的に洗ってください。 ●排水ユニットとポンプがジョイントホースでしっかりと接続されていますか？
排水ができない。	<ul style="list-style-type: none"> ●排水レバーがしっかりと下がっていますか？ ●排水ユニットとポンプがジョイントホースでしっかりと接続されていますか？ ●水槽の水位が低くなっていませんか？水位は最低水位線(min)と最高水位線(max)の間になるようにしてください。 ●インペラー部やポンプ内部にゴミがつまっていませんか？ ●ポンプのインペラーユニットが、正しくセットされていますか？ ●ろ過材が目詰まりしていませんか？定期的に洗ってください。
水がきれいにならない。	<ul style="list-style-type: none"> ●ポンプは正常に動いていますか？ ●排水ユニットとポンプがジョイントホースでしっかりと接続されていますか？ ●セット時に底砂をよく洗いましたか？ ●魚に餌を多く与えずぎていませんか？ ●ろ過材が目詰まりしていませんか？定期的に洗ってください。
コケ、アオコが発生した。	<ul style="list-style-type: none"> ●コケを綺麗に掃除し、直射日光が当たらない場所に水槽を移動させ、残餌や魚の糞をこまめに掃除してください。
水が白く濁る。	<ul style="list-style-type: none"> ●水換え時やろ過バクテリアが極端に減少してしまった場合に起こります。環境によって異なりますが、餌の量を減らし、3日～10日ほど作動させれば水はきれいになります。
LEDが点灯しない。	<ul style="list-style-type: none"> ●USBアダプターの差し込みプラグがコンセントに差し込まれていますか？ ●USBプラグがUSBアダプターに差し込まれていますか？ ●中間スイッチがONになっていますか？
LEDが暗い。 USBアダプターが異常に熱い。	<ul style="list-style-type: none"> ●DC5V/1A未満のUSBアダプターを使用していませんか？
その他、ご使用に際して異常と思われる場合は、ご使用を中止して、お買い求めの販売店もしくは当社にお問い合わせください。安全をご確認いただいた後、ご使用を再開してください。	

LEDは約4万時間の長寿命品です。LEDの交換はできません。

基本仕様

機 種 名	アワーズ ホワイト	アワーズ ブラック	ポンプ	定格電圧/周波数	AC100V 50/60Hz
品 名	観賞魚用飼育セット		定格消費電力	4.6W(50Hz) 3.3W(60Hz)	
用 途	屋内観賞魚飼育用		流 量	3L/分(50Hz) 3.4L/分(60Hz)	
セット時サイズ	約幅34.0×奥行17.5×高さ24.0cm		コ ー ド 長	約 1.1m	
排水時最大サイズ	約幅38.0×奥行17.5×高さ27.5cm		LED	定格電圧/電流/消費電力	DC5V 0.3A 1.5W
水 容 量	約 10L(ろ過槽含む)			適合アダプター(別売)	USBアダプターG-1A 入力:AC100-240V 出力:DC5V 1A
製 品 重 量	約 2.9kg(水槽・用品のみ)		コ ー ド 長	約1.5m(中間スイッチ含む)	
セット時重量	総重量 約 12kg以上(水を入れてセットしたとき)		原 産 国	中国(MADE IN CHINA)	