

GEX

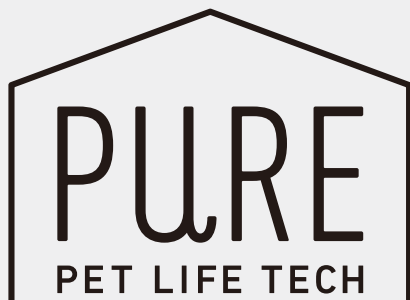

ペット用ドライヤーハウス

# PET DRYER HOUSE

**屋内用**

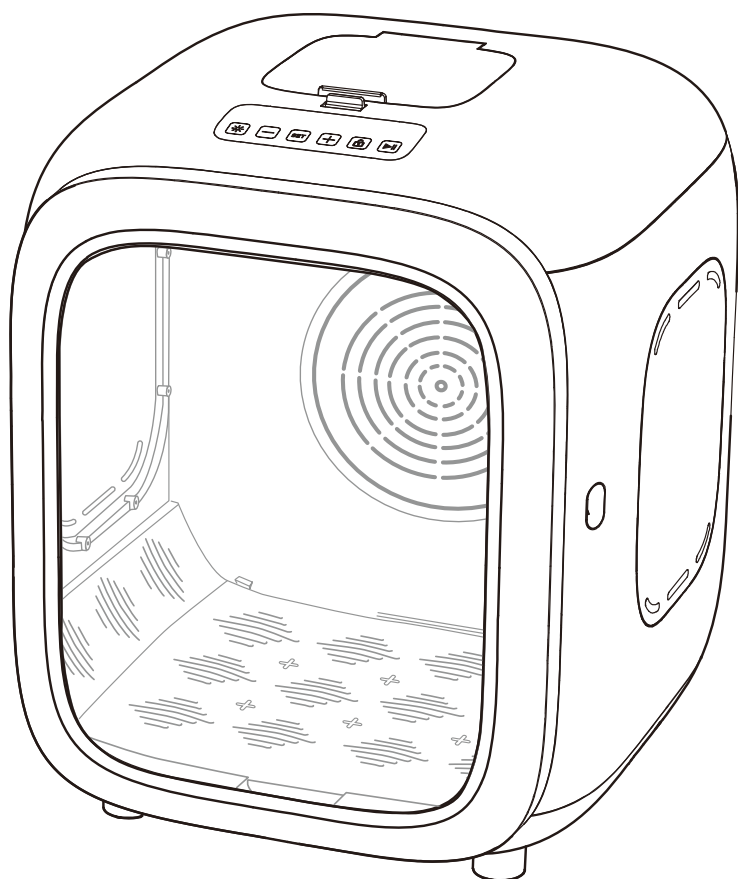

## 取扱説明書

 この製品は日本国内専用です  
 FOR JAPAN USE ONLY

このたびは、「PURE PET DRYER HOUSE」をお買い上げいただき、ありがとうございます。本製品は、犬・猫を中に入れて、やさしい風で乾かすハウス型のドライヤーです。この取扱説明書をよくお読みいただき、正しく安全にご使用ください。お読みになった後は、いつでも取り出せる場所に保管してください。

- 第三者に譲渡・貸与される場合も、この説明書を必ず添付してください。
- この説明書は保証書を兼用しています。大切に保管してください。
- 本製品に関するお問い合わせは、お買い求めの販売店もしくは当社にご連絡ください。

この表示を無視して、誤った使い方をしたときに生じる内容を、2つに区分しています。

 <b>警告</b>	人が死亡または重傷を負うおそれのある内容
 <b>注意</b>	人が軽傷を負うことや財産の損害が発生するおそれのある内容

この取扱説明書には下記のマークを付けています。

 してはいけないこと(禁止)

 しなければならないこと(指示)

PURE ONLINE SHOPはこちら▶



本製品のサポートのため「製品ユーザー登録」をお願いいたします。  
くわしくは12ページをご覧ください。

# 各部の名称

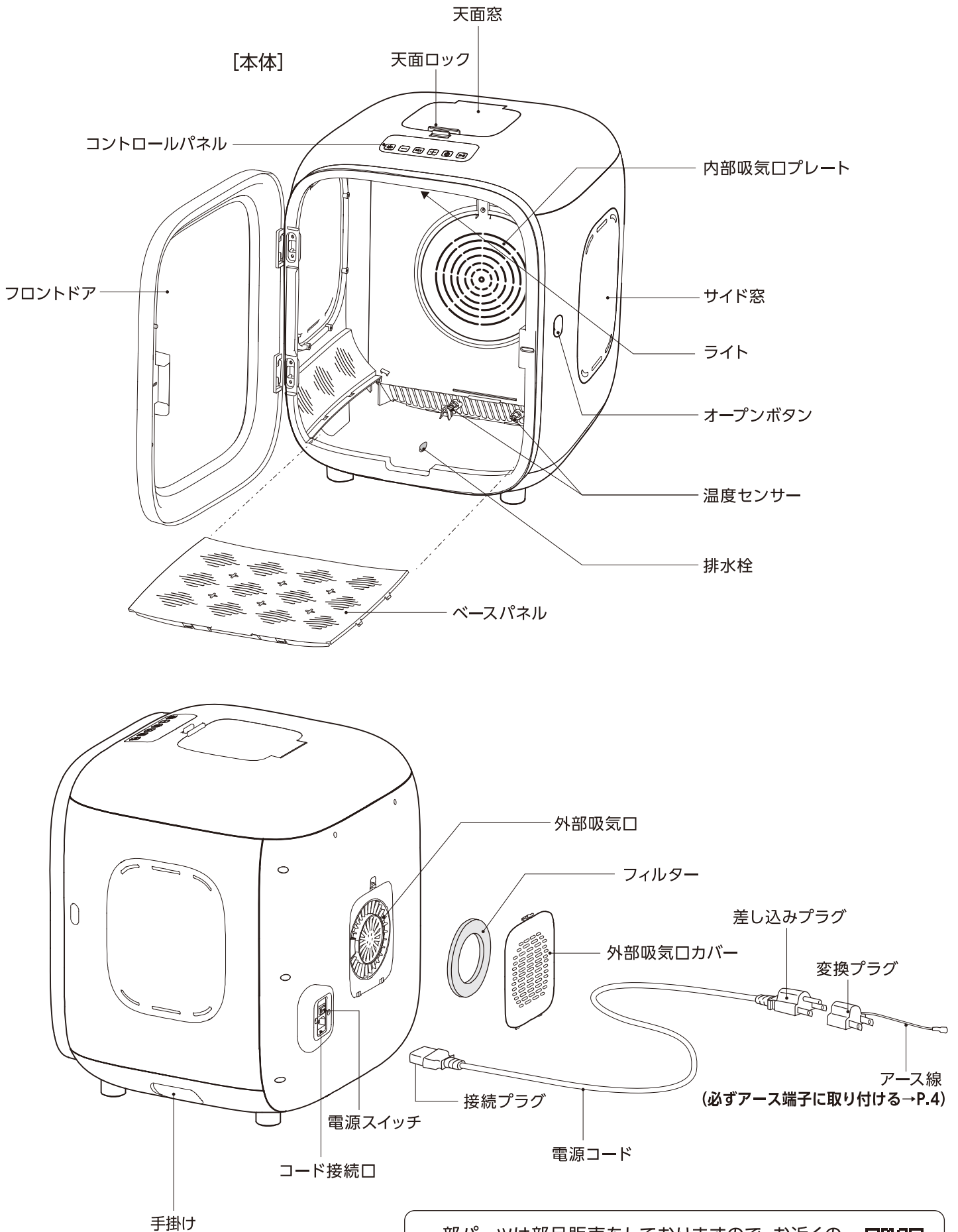

一部パーツは部品販売をしておりますので、お近くの  
小売店様にて注文いただくか、右記サイトをご利用  
ください。

PURE ONLINE SHOP▶



# 安全上のご注意

【ご使用前によく読み、正しく安全にご使用ください】

この取扱説明書には下記のマークを付けています。

 してはいけないこと(禁止)

 しなければいけないこと(指示)



けい こく  
**警告**

重大な事故を防ぐために



- 本書記載以外の用途に使用しない。  
(火災・感電の原因)
- 分解・改造しない。  
(火災・感電の原因)
- 屋外で使用しない。  
(火災の原因)
- 直射日光の当たる場所、湯気や油煙の当たる場所、浴室などの湿気の多い場所では使用しない。  
(火災・感電の原因)
- 幼児の手の届く範囲で使用しない。  
(感電・ケガの原因)
- 日本国内AC100Vの電源以外では使用しない。  
(火災の原因)
- 差し込みプラグ・変換プラグ・接続プラグ・コンセント・コード接続口はぬらさない。  
(火災・感電の原因)



- たこ足配線はしない。  
(火災・感電の原因)
- 差し込みプラグ・変換プラグ・接続プラグはめれた手で抜き差ししない。  
(感電の原因)
- コードを傷める行為(曲げる・引っ張る・束ねる・重い物を載せるなど)はしない。  
(コードがショートや断線して、火災・感電の原因)
- 本体に水をかけない。  
(本体内部に水が入り、感電・ショートの原因)
- 可燃性スプレー(ヘアスプレー・殺虫剤・除菌剤・エアダスターなど)や消臭剤・アルコールを本体の近くで使用したり、直接吹きかけたりしない。  
(火災の原因)



- アースを確実に取り付ける。  
(故障・漏電のときに、感電のおそれ)  
水気や湿気の多い場所に設置する場合や、アース端子がない場合は、お買い上げの販売店や電気工事店などに相談して、必ずアース工事をしてください。  
(アースについて→P.4)



- 差し込みプラグを抜くときは、コードを持たず、差し込みプラグを持って抜く。  
(コードがショートや断線して、火災・感電の原因)
- 異常時(異臭・けむりなど)は、ただちに差し込みプラグを抜く。  
(火災・感電の原因)



ちゅう い  
**注意**

ケガや財産の損害を防ぐために



- 本体を高所から落下させるなど、強い衝撃を与えない。  
(破損し、ケガの原因)
- 内部・外部吸気口に指や物を入れない。  
(ケガの原因)
- 生後6ヶ月以下のペットには使用しない。  
(ペットのケガ・健康を損ねる原因)



- 子供に操作・セットさせる場合は、必ず大人の監視のもとで行う。  
(ケガの原因)
- 本体の上に乗る・寄りかかるなどしない。  
ペットや子供が本体の上に登らないように注意する。  
(ケガの原因)

# 安全上のご注意

## 【アースについて】

### ■アースの取り付け方

#### ●アース端子付きコンセントがある場合

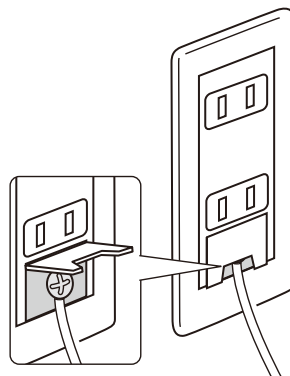
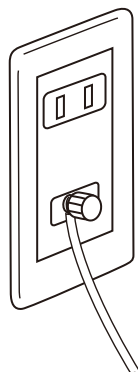

カバー付きタイプは、  
カバーを開けてネジでつける

#### ●アース端子付きコンセントがない場合

お買い上げの販売店や電気工事店などにご相談いただき、アース工事（電気工事資格者によるD種設置工事）を行ってください。

**ガス管や水道管、電話や避雷針のアース線には絶対に接続しないでください。**

# ご使用方法

## 【操作・セットアップ方法】

- 室温15～30℃の場所で使用してください。
- 本製品には温度を下げる機能はありません。

### ■コントロールパネル

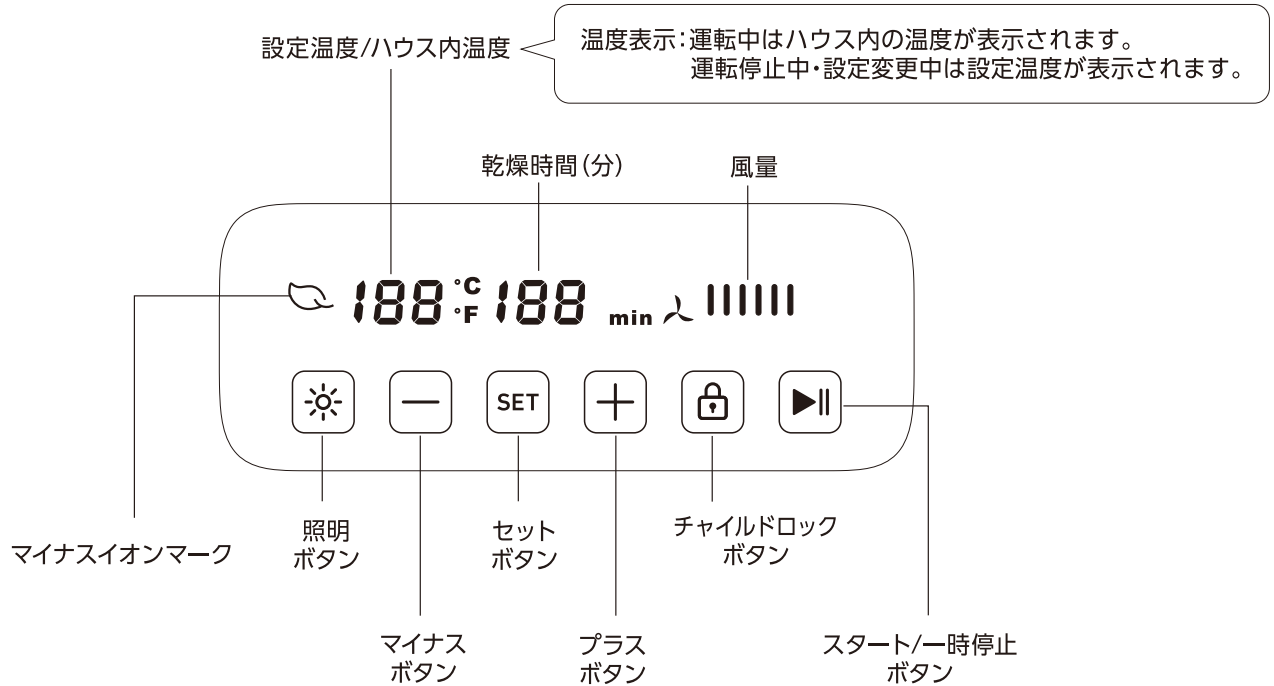

ボタン	機能	操作方法
	照明 オン/オフ	押すと照明をオン/オフします。 長押しで明るさの調節ができます。(P.8参照)
	設定変更	摂氏(°C)華氏(°F)・乾燥温度・乾燥時間・風量の設定を変更します。
	摂氏華氏切り替え 温度・時間・風量変更	設定変更中に摂氏華氏切り替え、 乾燥温度・乾燥時間・風量を変更します。 長押しすると早く数字を動かすことができます。
	チャイルドロック設定/解除	素早く2回押すとチャイルドロックを設定/解除します。 チャイルドロックが設定されているときは点灯し、 チャイルドロック解除以外の操作はできません。 30秒間コントロールパネルを触らなくても、チャイルド ロックが設定されます。
	運転スタート/一時停止	押すと運転を開始します。 運転中に押すと一時停止します。 運転中はボタンが点滅します。

# ご使用方法

- 1** 本体を水平が保たれる安定した硬い平面に、壁や家具などから周囲15cm以上、上方30cm以上あけて設置する。

**注意** ちゅうい ケガや財産の損害を防ぐために

- 本体の上・周辺に物を置かない。  
(換気・放熱が妨げられ、ペットの健康を損ねる原因)
- 密閉された場所・キャビネット内など狭い場所では使用しない。  
(換気・放熱が妨げられ、ペットの健康を損ねる原因)

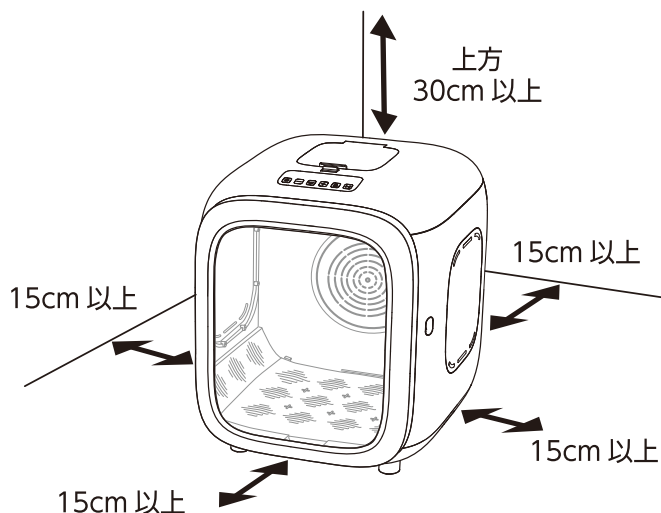

- 2** 変換プラグが差し込みプラグに接続されていることを確認し、接続プラグを本体のコード接続口に差し込み、変換プラグをコンセントに差す。

**お願い**

- AC100Vで12A以上の電源を単独で使用してください。

**警告** けいこく 重大な事故を防ぐために

- ペットがコードをかまないように注意し、かみ癖のあるペットには使用しない。  
(コードがショートや断線して、火災・感電の原因)

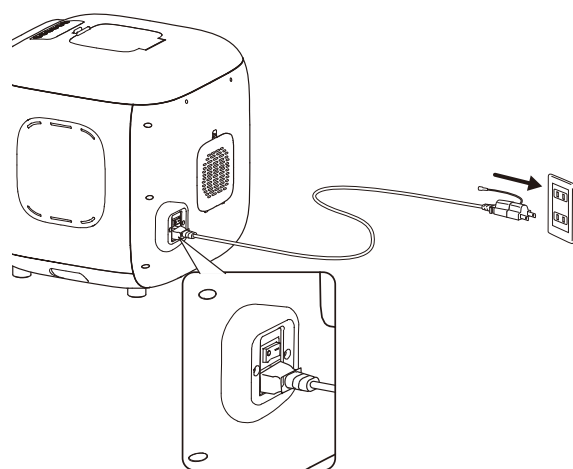

- 3** 電源スイッチをオンにする。

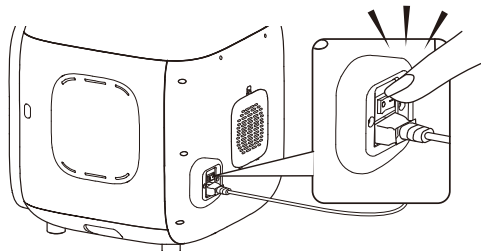

- 4** セットボタンを押して、温度・乾燥時間・風速の設定を変更する。

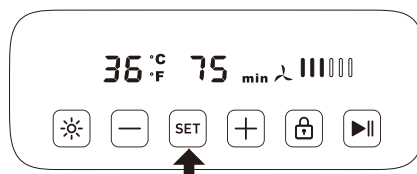

- ① 摂氏(°C)・華氏(°F)を選択

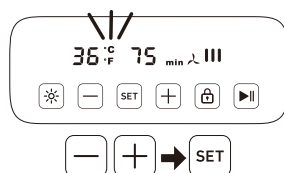

- ② 乾燥温度を設定 (20~40°C)

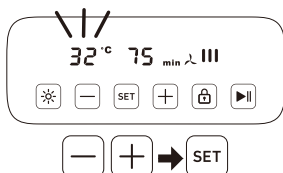

- ③ 乾燥時間を設定 (1~120分)

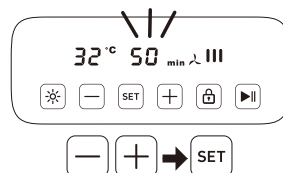

- ④ 風速を設定 (1~6段階)

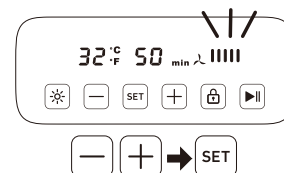

● 設定変更中に10秒間ボタン操作がないと、自動的に設定変更を終了します。

# ご使用方法

**5** ペットをしっかりとタオルドライしてから、本体の中に入れてフロントドアを閉める。

## お願い

- ペットの脚やしっぽ、毛を挟まないように注意してください。
- 故障や乾燥時間が長くなる原因になりますので、タオルドライせずに入れないでください。

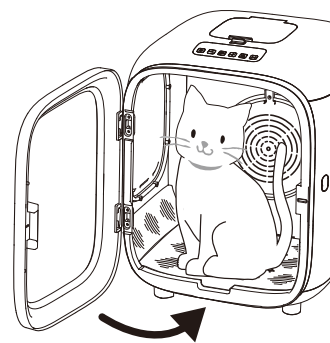

**6** スタート/一時停止ボタンを押すと運転を開始する。

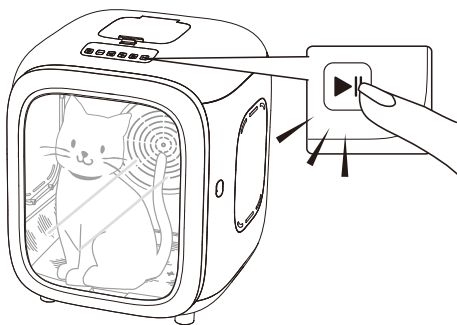

## 注意 ケガや財産の損害を防ぐために

- 使用中は本製品から目を離さずペットの様子をよく観察し、ペットに異変を感じたときはすぐに使用を中止する。病気や高齢のペットに使用する際は特に注意してください。(ペットの健康を損ねる原因)

- 運転開始直後は、ペットが驚かないように弱い風速からスタートします。
- 運転を開始すると、自動でマイナスイオンが間欠運転(1分間オン・3分間オフを繰り返す)します。マイナスイオン発生中は、マイナスイオンマークが点灯します。
- マイナスイオン発生時に微量なオゾンが発生しますが、森林など自然界に存在する程度なので人体・ペットに影響はありません。

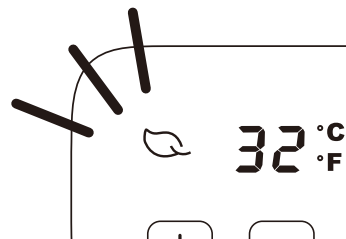

## お願い

- 運転開始前に、内部吸気口プレートが取り付けられているか確認してください。正しく取り付けられていない場合、スタート/一時停止ボタンを押すとアラームが鳴り運転開始しません。(P.11「こんな表示が出たら」参照)
- 内部吸気口プレートのメッシュ部分に破損がないか確認してください。破損している場合は使用を中止し、新しい物に交換してください。(PURE ONLINE SHOPでご購入いただけます。)メッシュが破損したまま運転すると、本体機械部にペットの毛が入り込み、故障の原因になります。
- 本体内でペットがオシッコをしてしまった場合は、すぐに電源を切り拭き取ってください。本体機械部・センサー部分に掛かると、故障の原因になります。

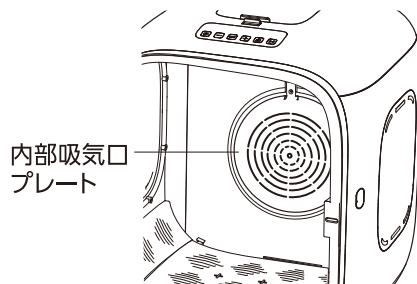

**7** 運転が終了すると、自動でフロントドアが開きます。

## お願い

- 運転終了後、約1分間は本体内を冷やすために送風ファンが回ります。電源スイッチを切ったり差し込みプラグを抜かないでください。故障の原因になります。

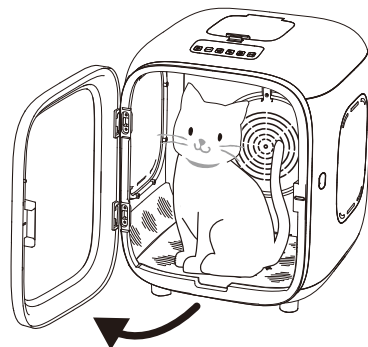



# ご使用方法

## ■設定の保存

電源をオフにしても設定は保存されますので、毎回設定し直す必要はありません。

- チャイルドロック解除の状態では、セットボタンとチャイルドロックボタンを同時に3秒以上長押しすると、初期設定に戻りますのでご注意ください。

## ■フロントドアの開閉

オープンボタンを押すとドアが開きます。

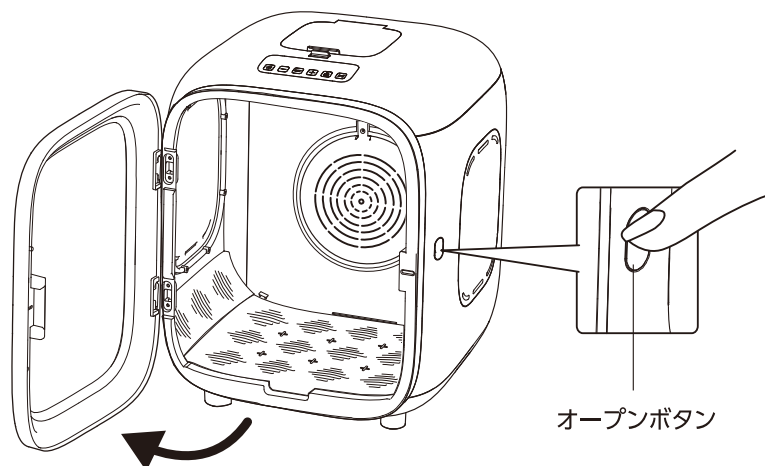

## ■天面窓の開閉

天面ロックを手前に引きながら窓を持ち上げてください。

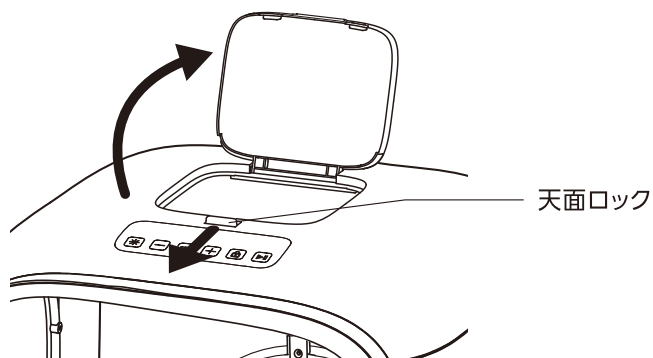

## ■照明の明るさ調節

照明オンの状態で長押しすると徐々に明るくなっていき、最大の明るさになると2回点滅します。明るさ最大の状態で長押しすると徐々に暗くなっていき、最小の明るさになるとまた徐々に明るくなっていきます。



# ご使用方法

PUREアプリのダウンロード・接続・設定方法は右のQRコードよりご確認ください。



## ■必要な機器と環境

- 常時接続のブロードバンド回線\*1
- 無線LAN (Wi-Fi) ルーター
- ※**2.4GHzのWi-Fiを使用してください。5GHzのWi-Fiではご使用いただけません。**
- スマートフォン、タブレットなどのモバイル端末  
対応OS: Android6.0以降、iOS11.0以降 (2024年5月現在)  
ただし、無線LAN機能に対応していないモバイル端末はご利用になれません。
- 専用アプリ「GEX PURE」

- \*1 インターネットに接続する際に、毎回ID認証を行う場合はご利用になれません。光回線をおすすめします。  
ADSL回線のご利用は、ネットワーク接続が不安定であるためおすすめできません。  
ダイヤルアップ、モバイルルーターやスマートフォンのテザリングでは、ご利用になれません。
- ・インターネット接続や専用アプリのダウンロード、モバイル端末での操作などに必要な通信費は、お客様のご負担になります。
  - ・専用アプリは、バージョンアップにより内容が変更されることがあります。また、予告なくサービスを停止する場合があります。
  - ・説明書の中に記載されている会社名・団体名・商品名・ソフトウェア名は、各社の商標または登録商標です。

## 【乾燥時間の目安】

	種類	体重	乾燥温度/乾燥時間
猫	短毛	3kg	32℃/15~30分
	中毛	3kg	32℃/40~60分
	長毛	5~8kg	39℃/60~90分
犬	小型	5kg	39℃/60~90分

# ご使用方法

## 【お手入れ方法】



**警告** 重大な事故を防ぐために

- お手入れの前に、必ず差し込みプラグを抜き、電源コードを本体から取り外す。  
(感電・ケガの原因)
- コンセントや差し込みプラグの刃及び刃の取り付け面は、定期的に汚れやほこりを拭き取る。  
(火災の原因)

### お願い

- シンナー・ベンジン・研磨剤またはアルコール及び有機溶剤を含むガラスクリーナーなどは使用しないでください。

## [本体]

- 1** ベースパネルの手前側を持ち上げて取り外し、水洗いまたは水にぬらした布で毛や汚れを取り除く。水気を拭き取り、しっかり乾燥させる。

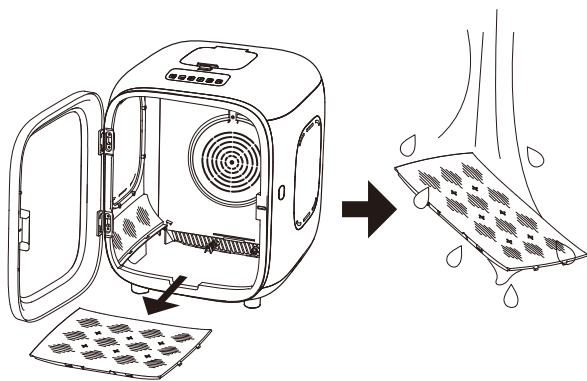

- 2** ベースパネル下や本体内部は、水でぬらしてかたく絞った布で拭く。

- ベースパネル下に水が大量にたまっている場合は、排水栓を取り外し水を抜いてください。排水栓はしっかりと本体に取り付けてください。水漏れの原因になります。

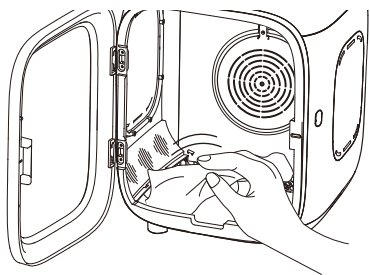

- 3** ベースパネルを本体に取り付ける。

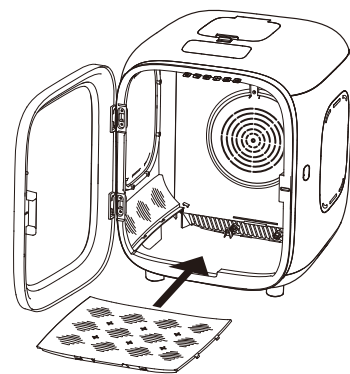

- 4** 本体内側の吸気口を掃除する。

- ① 内部吸気口プレート上部のネジをドライバーで取り外す。
- ② プレートを水洗いまたは水にぬらした布で毛や汚れを取り除く。水気を拭き取り、しっかり乾燥させる。

### お願い

- メッシュ部分を破らないように注意してください。

- ③ プレートを本体に取り付ける。

- ネジを取り付けなくても使用いただけますが、ペットが中で暴れたり、いたずらして外してしまう場合はネジで内部吸気口プレートを固定してください。

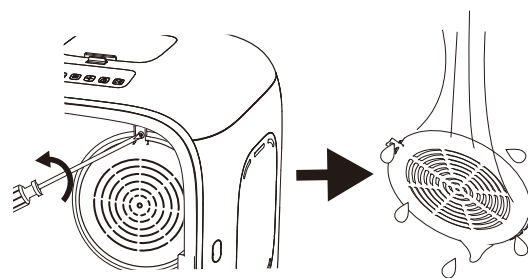

- 5** 本体背面の吸気口を掃除する。

- ① 外部吸気口カバーとフィルターを取り外す。

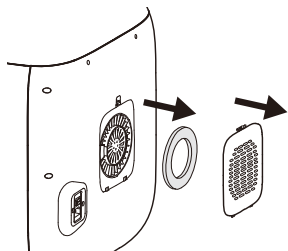

- ② カバー・フィルターを水洗いまたは水にぬらした布でホコリや汚れを取り除く。水気を拭き取り、しっかり乾燥させる。



- ③ フィルター・カバーを本体に取り付ける。

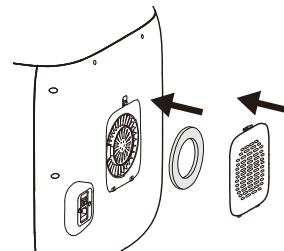

# ご使用方法

## 【保管方法】

長期間使用しない時は、差し込みプラグをコンセントから抜き、下記の手順に基づき保管してください。

1. お手入れ方法にしたがって、汚れなどを取り除く。
  2. 購入時の箱などを使い、湿気の少ない冷暗所に保管する。
- 廃棄する場合は、各自治体の廃棄ルールにしたがってください。

## 【こんな表示が出たら】

表示	内容・症状	処置
01/02/ 03/04	本体内部が高温になっている →アラームが10秒おきに3回鳴る	<ul style="list-style-type: none"> <li>●設定温度を下げ、風量を上げてください。</li> <li>●周囲温度が高すぎませんか？室温15～30℃の場所で使用してください。</li> <li>●以下をご確認ください。 <ul style="list-style-type: none"> <li>・本体周囲に物を置いていませんか？</li> <li>・密閉された場所・狭い場所で使用していませんか？</li> <li>・サイド窓の穴がふさがれていませんか？</li> <li>・内部・外部吸気口が抜け毛やゴミでふさがっていませんか？</li> </ul> </li> </ul> →内部温度が下がると、アラームが6回鳴って表示が消えます。
06	内部吸気口プレートが外れている →アラームが3回鳴って、フロントドアが開く	<ul style="list-style-type: none"> <li>●内部吸気口プレートが確実に取り付けられているか確認してください。</li> </ul>
H1/H2/ H3/H4	センサーエラー →アラームが3回鳴って、フロントドアが開く	<ul style="list-style-type: none"> <li>●一度電源スイッチをオフにして、以下を確認後、電源をオンにしてください。 <ul style="list-style-type: none"> <li>・周囲温度が高すぎませんか？室温15～30℃の場所で使用してください。</li> <li>・本体周囲に物を置いていませんか？</li> <li>・密閉された場所・狭い場所で使用していませんか？</li> <li>・サイド窓の穴がふさがれていませんか？</li> </ul> </li> </ul>
L1/L2/ L3/L4/ L5	センサーエラー →アラームが3回鳴って、フロントドアが開く	<ul style="list-style-type: none"> <li>●一度電源スイッチをオフにして、入れ直してください。</li> </ul>

上記処置後も表示が消えない場合は故障の可能性がありますので、ご使用を中止して、電源コードをコンセントから抜き、お買い求めの販売店もしくは当社にお問い合わせください。

## 故障かな？と思ったら

下記以外のご質問はこちらをご確認ください。



症状	点検・処置
電源スイッチをオンにしてもコントロールパネルに何も表示されない	<ul style="list-style-type: none"> <li>●変換プラグと差し込みプラグが正しく接続されていますか？変換プラグがコンセントに差し込まれていますか？</li> <li>●電源コードが本体から外れていませんか？</li> <li>●ペットがコードをかんで断線していませんか？</li> <li>●通電遮断機能が働いてしまった可能性があります。一度、通電遮断機能が働くと再使用できません。</li> </ul>
運転が終了してもフロントドアが自動で開かない	<ul style="list-style-type: none"> <li>●ロック部分が引っ掛かっている可能性があります。オープンボタンを押して、手でドアが開閉できるか確認してください。</li> </ul>
ハウス内の温度が設定温度まで上がらない/設定温度より高い	<ul style="list-style-type: none"> <li>●周囲温度が低すぎ/高すぎませんか？室温15～30℃の場所で使用してください。</li> <li>●本製品には温度を下げる機能はありません。室温が設定温度より高い場合は、ハウス内の温度が設定温度より高くなる場合があります。</li> <li>●本体周囲に物を置いていませんか？吸気・排気を妨げるおそれがありますので、周囲15cm以内には物を置かないでください。</li> </ul>
一時停止しても風が止まらない	<ul style="list-style-type: none"> <li>●運転終了後、約1分間は本体内部を冷やすために送風ファンが回ります。電源スイッチを切ったり差し込みプラグを抜かないでください。故障の原因になります。</li> </ul>

その他、ご使用に際して異常と思われる場合は、ご使用を中止して、お買い求めの販売店もしくは当社にお問い合わせください。安全をご確認いただいた後、ご使用を再開してください。

# GEX製品ユーザー登録について

GEX製品をお買い上げいただき、ありがとうございます。弊社では、ご購入いただいたお客様のサポートを行うために「製品ユーザー登録」をお願いいたしております。ユーザー登録にはインターネット接続（パソコン、携帯電話など）が必要です。ご登録いただいたお客様にはサポート情報のお知らせや様々なプレゼント企画などをご提供させていただきます。くわしくはGEXのホームページをご覧ください。

## 登録方法

●インターネットでの登録は

<http://www.gex-fp.co.jp/reg-pc/>

●携帯電話での登録は

<http://www.gex-fp.co.jp/reg-mb/>

※QRコード対応機種種の携帯電話は右のQRコードからもアクセスしていただけます。

※一部の機種で登録できない場合もございます。

■製品No.表示位置について

製品No.は本体背面に表示しています。

(右図参照)

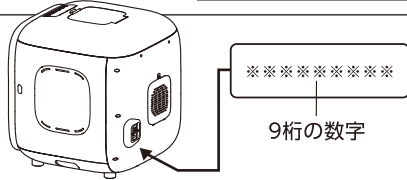

## GEX製品ユーザー登録をさせていただいたお客様の個人情報の取り扱いについて

弊社は、当GEX製品ユーザー登録において、お客様がご登録になったお客様個人に関する情報（以下個人情報といいます）を、以下のように取り扱います。

- 弊社は、個人情報の保護に関する法律を遵守しうえ、さらに最大限の注意を払います。
- 弊社は、個人情報を以下の目的に利用させていただきます。
- ①お客様がご購入製品を使用されるに際してのサポートの実施
- ②お客様のご購入製品に対する満足度の調査
- ③お客様のご購入製品使用満足度を向上させるためのアンケートの実施
- ④お客様への弊社製品の案内等、製品に関する情報提供
- 弊社は、個人情報を、以下の場合を除き第三者に対して開示いたしません。
- ①お客様の同意がある場合
- ②弊社と個人情報の保護に関する取り決めを行っている業務委託会社に対して、お客様に明示した収集目的を実施すべく個人情報を開示する必要がある場合
- ③統計的なデータとして、お客様個人を識別できない状態に加工した場合
- ④行政機関から法的義務を伴う要請を受けた場合
- ⑤法令に基づく場合
- 弊社は、お客様から個人情報の照会・訂正・削除などのご請求があった場合、ご請求がお客様ご本人によるものであると確認させていただいた上で、法令の定めるところにしたがって、ご請求に応じるものといたします。
- 弊社は今後、プライバシーの考え方や法令の改正により全部または一部を改訂することがあります。

# 保証書

本保証書は、本記載の内容で無料修理（部品交換もしくは製品交換）を行うことをお約束するものです。取扱説明書及び本体添付のラベル等の注意書による正常なご使用状態で、お買い上げの日から1年間以内に故障した場合には、お買い上げの販売店に修理をご依頼ください。無料修理（部品交換もしくは製品交換）させていただきます。

★お買い上げ日			年	月	日	保証期間 お買い上げ日より1年間
★お客様	ご住所	〒	TEL			お名前
★販売店	住所	店名	TEL			 <small>またはサイン</small>

★印欄に記入のない場合は無効です。必ず記入の有無をご確認ください。ただし、記入のない場合、本保証書とレシート、または領収書をご提示いただければ、下記保証規定により、保証させていただきます。本書は再発行いたしませんので、紛失しないよう大切に保管してください。

※この保証書は、本書に明示した期間、条件のもとにおいて、無料修理（部品交換もしくは製品交換）をお約束するものです。したがって、この保証書によって、お客様の法律上の権利を制限するものではありません。

### 保証規定

1. お客様の取扱説明書または本体添付のラベルなどの注意書による正常なご使用状態で、保証期間中に故障した場合は、お買い上げの販売店に修理をご依頼のうえ、修理に際して、本書をご提示ください。無料修理（部品交換もしくは製品交換）させていただきます。
2. 保証期間中の修理などアフターサービスについてご不明の場合は、お買い上げの販売店へご相談ください。
3. 次のような場合は保証期間内でも保証対象外になります。
  - (1) ご使用上の誤り、または不当な修理や改造による故障や損傷。
  - (2) お買い上げ後の落下、または輸送上の故障や損傷。
  - (3) 火災・塩害・ガス害・地震・風水害・落雷・異常電圧、またはその他の天災地変による故障や損傷。
  - (4) 飼育されているペットによる故障や損傷。
  - (5) 本書のご提示がない場合。
  - (6) 本書に、お客様名・お買い上げ日・販売店名の記入のない場合、あるいは字句を書きかえられた場合。
4. 本書は日本国内においてのみ有効です。This warranty is valid only in Japan.
5. 贈答品などでお買い上げ販売店に修理依頼できない場合には、当社へご相談ください。

# 基本仕様

機種名	PURE PET DRYER HOUSE
本体型番	PPDR01-WH
品名	犬猫用ドライヤーハウス
用途	屋内用
定格電圧／周波数	AC100V 50/60Hz
定格消費電力	650W
製品サイズ	外寸:約 幅46.0×奥行47.0×高さ56.0cm 内寸:約 幅43.5×奥行32.5×高さ48.0cm
製品重量	約10kg
コード長	約1.5m
原産国	中国 (MADE IN CHINA)

- 製品使用前に説明書をお読みになり、十分理解した上でご使用ください。ご不明な点は、販売店または当社へお問い合わせください。誤った使用方法、勝手な修繕・改造などによる故障などにつきましては補償いたしかねます。
- 製品の製造管理には万全を期していますが、万一、当社の製造管理上の原因による品質不良がありました場合は、同等の新しい製品とお取り換えさせていただきます。それ以外の責任はご容赦ください。
- 製品の仕様・デザイン・価格など予告なく変更することがあります。



このやさしさを人と社会へ  
**ジェックス株式会社**  
 GEX URL <http://www.gex-fp.co.jp/>

☎ 072-966-0054  
 「ジェックスサービスセンター」

〒578-0903 大阪府東大阪市今米1丁目14番5号