

GEX

小動物用飼育ケージ

アクリルルームⅢ

390High・500High



取扱説明書

屋内用



このたびは、「アクリルルームⅢ」をお買い上げいただき、ありがとうございます。
本製品は、屋内小動物用飼育ケージです。
この取扱説明書をよくお読みいただき、正しく安全にご使用ください。
お読みになった後は、いつでも取り出せる場所に保管してください。

- 第三者に譲渡・貸与される場合も、この説明書を必ず添付してください。
- 本製品に関するお問い合わせは、お買い求めの販売店もしくは当社にご連絡ください。

この表示を無視して、誤った使い方をしたときに生じる内容を、2つに区分しています。

 警告	人が死亡または重傷を負うおそれのある内容
 注意	人が軽傷を負うことや財産の損害が発生するおそれのある内容

この取扱説明書には下記のマークを付けています。

-  してはいけないこと(禁止)
-  しなければならないこと(指示)

各部の名称

- ※組み立てる前に、部品が全て揃っていることをお確かめください。
- ※部品の破損や割れ・不具合がないかお確かめください。
- ※樹脂製の部品のため、無理に組み立てると割れる場合がありますのでご注意ください。

アクリル板には保護シートが貼られています。
組み立て前にすべてはがしてください。

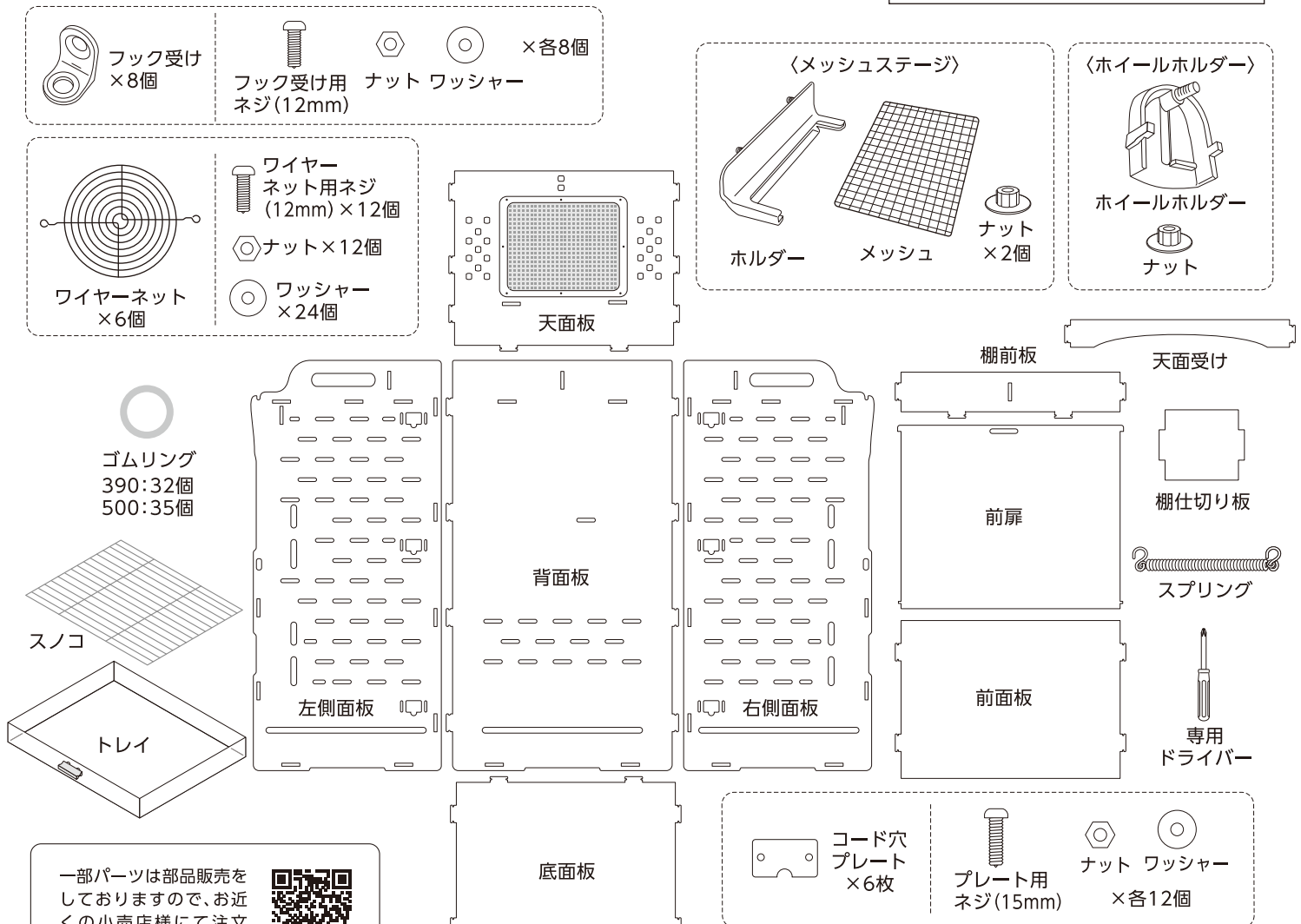

一部パーツは部品販売をしておりますので、お近くの小売店様にて注文いただくか、右記サイトをご利用ください。



G-PET Online

※イラストは390Highです。

- ネジ・ナット・ワッシャー・ゴムリングには予備が入っています。取扱説明書と一緒に、なくさないよう大切に保管してください。

安全上のご注意

【ご使用前によく読み、正しく安全にご使用ください】

この取扱説明書には下記のマークを付けています。

 してはいけないこと(禁止)

 しなければいけないこと(指示)



重大な事故を防ぐために



- 火気に近づけたり、高温になる場所に設置しない。
(火災・変形しケガの原因)



ケガや財産の損害を防ぐために



- 本書記載以外の用途に使用しない。
(破損し、ケガの原因)
- 分解・改造しない。
(破損し、ケガの原因)
- 屋外で使用しない。
(破損し、ケガの原因)
- 人通りの激しい場所・振動のある場所には設置しない。
(破損し、ケガの原因)
- 直射日光の当たる場所には設置しない。
(破損し、ケガの原因)
- 本製品の上に物を載せたり、積み重ねて使用しない。
(変形・破損し、ケガの原因)
- 落としたり、物をぶついたり、荷重をかけたり、無理な力を加えたり、傷つけたりしない。
(破損し、ケガの原因)
- スノコ・メッシュの塗装がはがれた際は使用しない。
(劣化し、ペットの事故の原因)



- 子供にセットさせる場合は、必ず大人の監視のもとで行う。
(ケガの原因)
- 水平が保たれる安定した場所に設置する。
(破損し、ケガの原因)
- 組み立て後、各部品がしっかりと固定されているか確認してからペットを入れる。
(ペットのケガ・脱走の原因)
- 本製品を持ち運ぶときは、必ず底面部を持つ。
(破損し、ケガの原因)
- ネジ・ナットにゆるみがないか、定期的に確認する。
(ケガの原因)
- 正面扉はしっかりと閉める。
(ペットの脱走の原因)

お願い

- ペットの大きさによって、隙間に顔や体を挟みケガをするおそれがありますので、使用中は十分に注意してください。
- ペットの性質によっては樹脂部をかじる場合がありますので、ケージ全体を定期的に点検してください。かじって穴があいた場合は、脱走するおそれがありますのでご使用を中止してください。
- 掃除のときはペットが逃げ出さないように、別の容器に移してください。
- アクリルには紫外線をカットする性質があるため、日光浴は金属製などのケージに移して行ってください。
- ゴムリングは環境により劣化する場合がありますので、定期的に点検してください。
- ヒーターにより温まったメッシュ部分に変色する場合がありますが、使用上問題ありません。
- 子供がペットと遊ぶときは、必ず大人が付き添ってください。
- ペットの予期せぬ行動が思わぬ事故につながるおそれがありますので、目の届く範囲で使用してください。
- 飼育時における事故などに関しましては責任を負いかねますので、あらかじめご了承ください。

ご使用方法

【組立の前に】

■各板のゴムリングでの固定方法

一方の板の連結爪を、もう一方の板の連結穴に差し込み、突き出た爪の溝に付属のゴムリングをはめます。きちんとゴムリングが溝にはまり、固定できているか確認してください。以下、組み立て順で記す「ゴムリングで固定する」のところは右図のとおりです。

※ゴムリングは無理な力を加えると切れることがありますので注意してください。

※組み立てのときは、手や指などを挟んだりケガをしないように注意し、部品を破損させないように丁寧に組み立ててください。

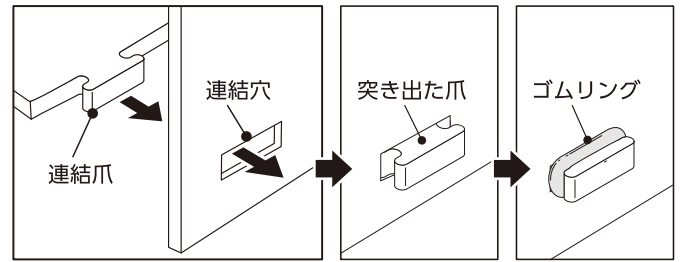

【組立方法】 ※イラストは390Highです。

1 アクリル板の保護シートをはがす。

アクリル板には物流時のキズを防止する目的で、両面とも粘着保護シートが貼られています。組み立て前にコーナー部からゆっくりと丁寧にはがしてください。

2 左右側面板のコード穴に内側（スノコ受けが付いている側）からコード穴プレートをあて、プレート側からネジ、反対側からワッシャーとナットで固定する。（12ヶ所）

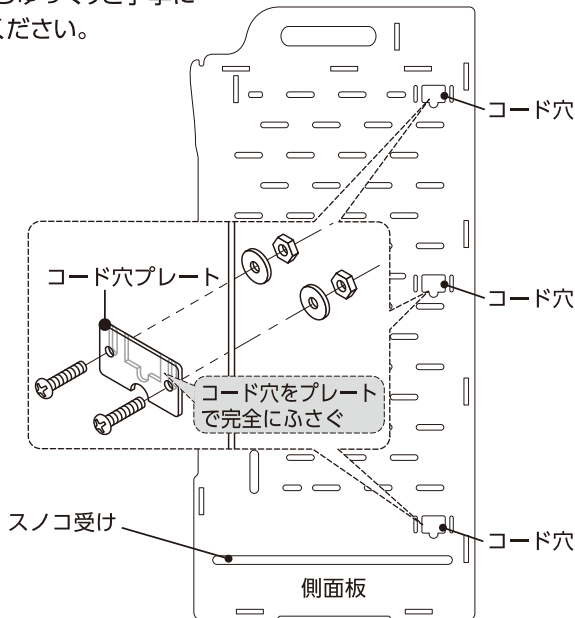

3 天面板と底面板の連結爪（390:2ヶ所 500:3ヶ所）を背面板の連結穴に内側（スノコ受けが付いている側）から差し込み、背面板の外側からゴムリングで固定する。（390:4ヶ所 500:6ヶ所）

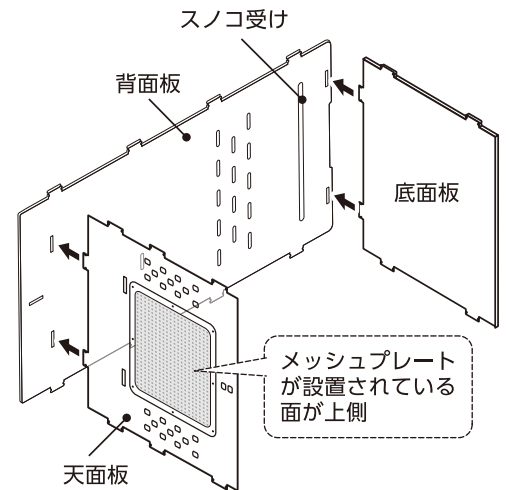

4 棚前板の連結爪（390:2ヶ所 500:3ヶ所）を天面板の連結穴に差し込み、天面板の内側からゴムリングで固定する。（390:2ヶ所 500:3ヶ所）

棚仕切り板の連結爪を棚前板と背面板の連結穴に差し込む。（ここではゴムリングで固定しない。）

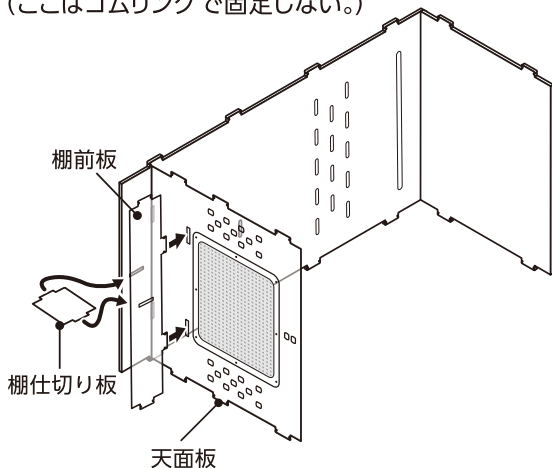

5 底面板の連結爪（2ヶ所）・背面板の連結爪（4ヶ所）・天面板の連結爪（3ヶ所）・棚前板の連結爪（1ヶ所）を右側面板の連結爪に図のように差し込み、右側面板の外側からゴムリングで固定する。（10ヶ所）

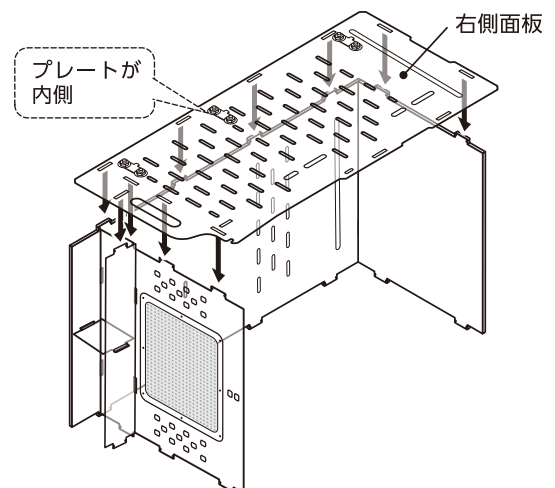

ご使用方法

6 ⑤で組み立てたものを底面板を下にして置き、前面板の連結爪(2ヶ所)を右側面板の連結爪に図のように差し込み、右側面板の外側からゴムリングで固定する。(2ヶ所)

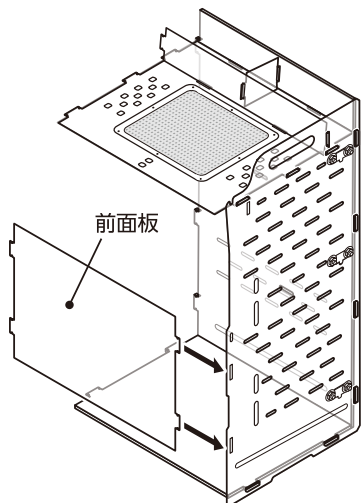

7 天面受けの連結爪(1ヶ所)を右側面板の連結穴に図のように差し込み、右側面板の外側からゴムリングで固定する。(1ヶ所)

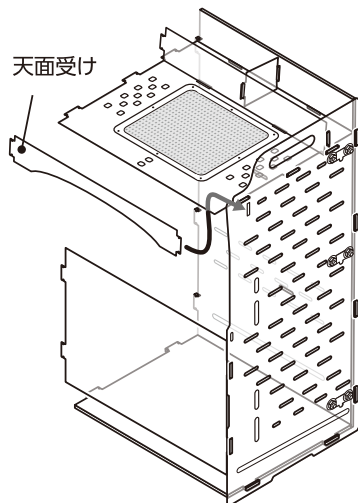

8 ⑦で組み立てたものを右側面板を下にして置き、底面板の連結爪(2ヶ所)・背面板の連結爪(4ヶ所)・天面板の連結爪(3ヶ所)・棚前板の連結爪(1ヶ所)・天面受けの連結爪(1ヶ所)・前面板の連結爪(2ヶ所)を左側面板の連結穴に図のように差し込み、左側面板の外側からゴムリングで固定する。(13ヶ所)

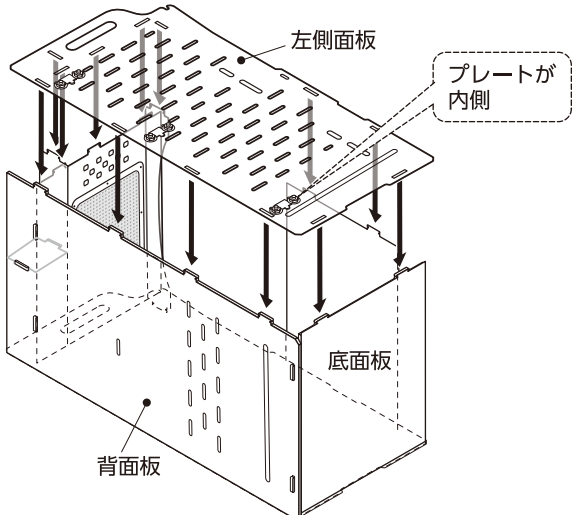

9 ⑧で組み立てたものを底面板を下にして置き、前扉下部の連結爪を左右側面板の連結穴にはめ込み(図a)、前扉上部の爪を左右側面板の切込みに引っ掛ける(図b)。

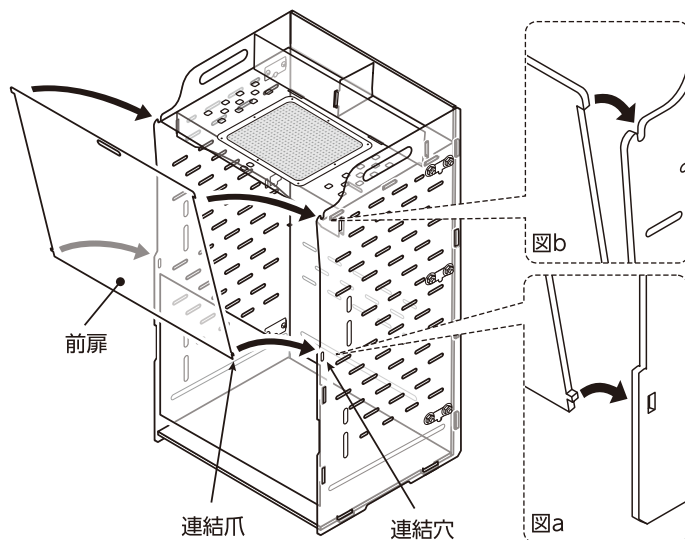

10 スノコ受けの上にスノコを差し込み、トレイを差し込む。

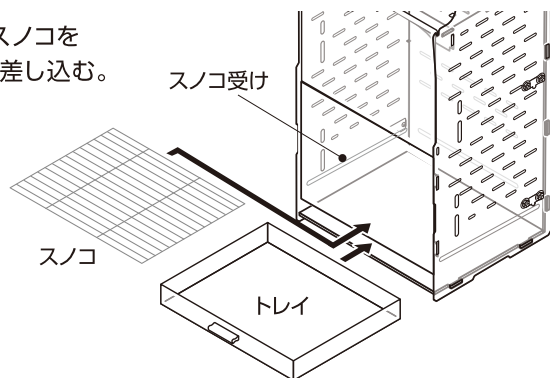

完成

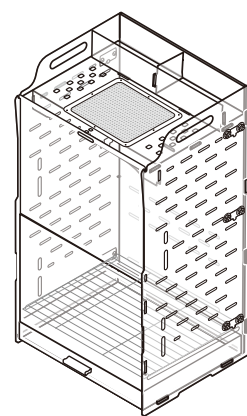

【お手入れ方法】

<ケージのお手入れ方法>

- やわらかい布やスポンジ、またはかたく絞った布などで拭いてください。
- アクリル板は丸洗いいただけますが、60℃以上のお湯で洗わないでください。

<スノコ・メッシュステージのお手入れ方法>

- やわらかい布やスポンジを用いて、水またはぬるま湯でよく洗ってください。金属製のタワシは使用しないでください。
- 廃棄する場合は、各自治体の廃棄ルールにしたがってください。

お願い

- 本製品を掃除する場合、シンナー・ベンジン・研磨剤またはアルコール及び有機溶剤を含むガラスクリーナーなどは使用しないでください。



ご使用方法

【給水器設置方法】

■GEX「ハーモニーボトル」「フラットアクアボトルホワイト」が設置できます。
左右側面板の上下にあるボトル固定穴の上の穴にホルダーを取り付ける。
下の穴からノズルが出るよう、ホルダーの高さを調整する。

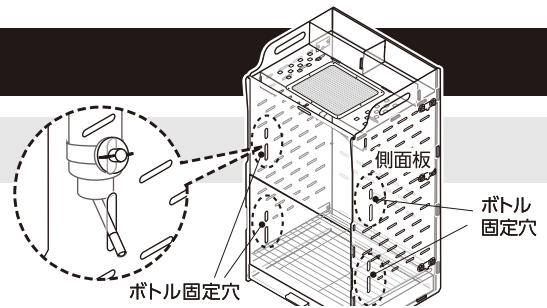

【ヒーター設置方法】

■GEX「ヒーティングトップS」が設置できます。

①天面板のメッシュ部分に斜めにまたがるように、フック受けを内側からワッシャーとネジ、外側からナットで固定する。

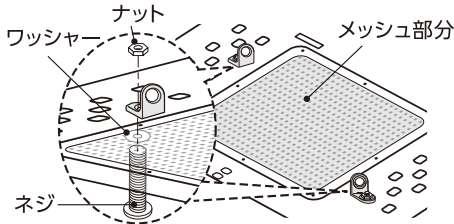

②メッシュ部分の中心にヒーティングトップを置き、①で取り付けしたフック穴にスプリングのフックを取り付け、ヒーティングトップが動かないか確認する。
メッシュ部分の枠にヒーティングトップが接したり、乗り上げたりしないよう注意する。

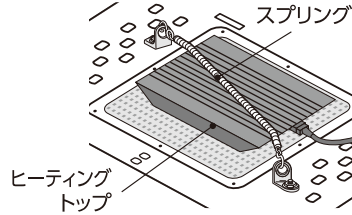

※メッシュ部分にスプリングを平行に取り付けると、バネの力が弱まりますので、必ず斜めにまたがるように取り付けてください。

※スプリングが固い場合は、取り付けした片側のフック受けを内側にひとつずつずらしながら調整してください。

※他のヒーターは設置できません。

■ケージ内への設置方法（フクロモモンガ・デグーに対応しているか確認してください。）

①コード穴プレートのネジを1本外して、プレートを回転させる。

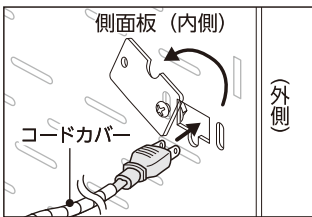

②コードを内側からコード穴に通す。

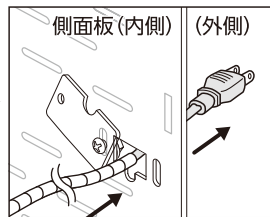

③コード穴プレートを元に戻してネジで固定する。

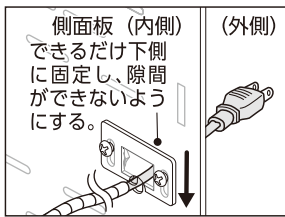

※くわしいご使用方法はヒーターの取扱説明書などをご確認ください。

■ケージ外への設置方法

GEX「シートヒーターS」が両側面から設置できます

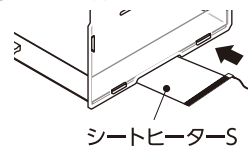

より大きいシートヒーターを使用する場合は前面より設置してください。



警告 重大な事故を防ぐために



●ケージに取り付けて使用する場合は、必ずコードカバーを取り付けて使用し、コードが損傷しないようにする。コードカバー部分以外のコードは完全にケージの外に出し、ペットがケージ内に引きこまないように注意する。
(火災、ケガの原因)



注意 ケガや財産の損害を防ぐために



●保温球タイプの保温器具をケージの外側に設置する場合は、ケージカバーや毛布などでケージを覆わない。
(カバーや毛布が焦げる原因)

お願い

- 「プラスチック製の飼育容器には取り付けないでください。」などの表示がある保温器具は使用しないでください。
- 天面メッシュ以外の場所に、表面温度が60℃以上になる保温器具を使用しないでください。
- 表面温度が60℃未満の保温球タイプの保温器具を使用する場合は、保温器具がケージに接しないように設置してください。

【メッシュステージ設置方法】

■メッシュステージの設置方法

メッシュステージ背面のボルトを側面板・背面板の穴2ヶ所に差し込み、外側からナットで固定する。
※ペットの特性や行動などに合わせて、設置する位置や高さを調整してください。

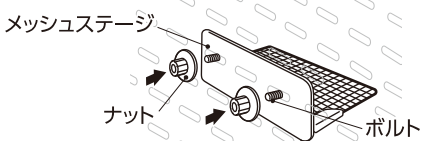

■メッシュ部分の取り付け・取り外し方法

取り付け：メッシュを図の向きを上にして、カチッと音がするまでホルダーの奥に差し込む。

取り外し：ホルダーとケージを片手でしっかりと押さえ、メッシュを図のように斜めに引き抜く。

※オシッコなどが付着して取り外しがしにくい場合は、ホルダーをケージから取り外した後、メッシュ部分を引き抜いてください。無理に引き抜くとケージやメッシュステージが破損するおそれがあります。

※汚れがひどい場合は、ホルダーごとぬるま湯に浸してメッシュを取り外してください。

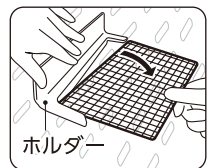
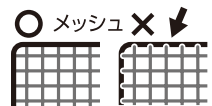

【ワイヤーネットの取り付け】

■フクロモモンガが上下に移動する足場になります。

ワイヤーネットを図の向きに、側面板の穴2ヶ所に内側からネジとワッシャー、外側からワッシャーとナットで固定する。
※ペットが移動しやすいように、バランスを見て設置してください。

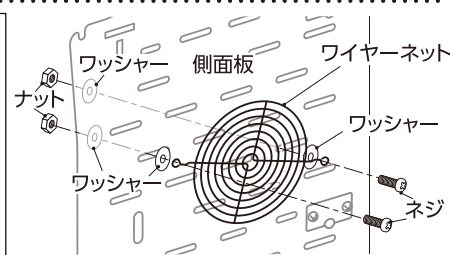
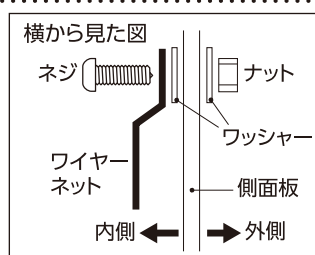

ご使用方法

【ホイールホルダー設置方法】

■GEX「ハーモニーホイール」14,17,21cmが設置できます。

- ①ホイールのシャフトをホイールホルダーの穴に前から差し込み、シャフトを右に90度回して固定する。
- ②ホイールを取り付けたい位置の穴2ヶ所にホルダーの爪・その上段の穴1ヶ所にホルダーのボルトを差し込んで外側からナットで固定する。

※ケージの底や床材・スノコにホイールが触れないように高さを調整してください。
 ※GEX「ハーモニーホイール30」を使用する際はスタンドで取り付けてください。

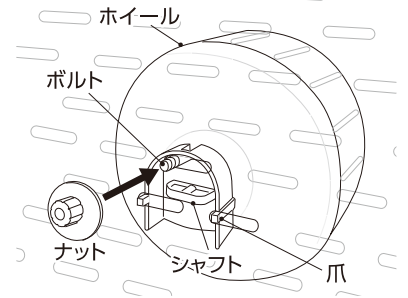

【市販アクセサリーの設置方法】

■フックで取り付けるタイプの市販アクセサリーが設置できます。

- ①アクセサリーを取り付けたい位置の穴に、フック受けを内側からネジ、外側からワッシャーとナットで固定する。

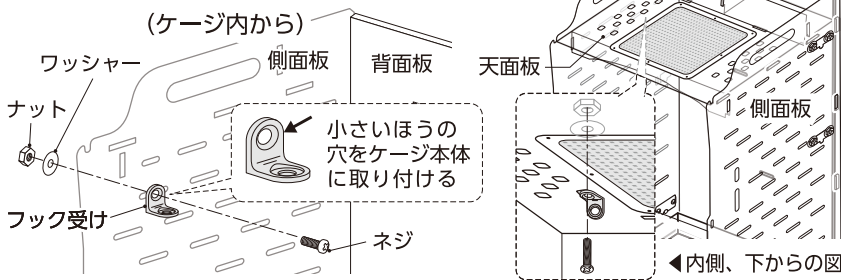

- ②フック受けのもう一方の穴に、アクセサリーのフックを取り付ける。

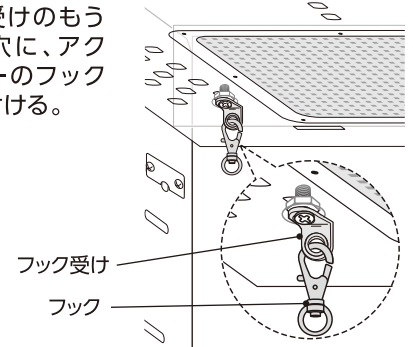

■鍵(別売)を取り付けることで開閉を制限できます。

- ①天面板の手前の穴に、フック受けを内側からワッシャーとネジ、外側からナットで固定する。
- ②フック受けのもう一方の穴と前扉の穴に、鍵を取り付ける。

※鍵のサイズや形状に合わせて、天面板にある2つの穴のうちどちらか一方にフック受けを取り付けてください。

※使用する鍵によっては隙間ができ、ペットが脱走するおそれがありますので注意してください。

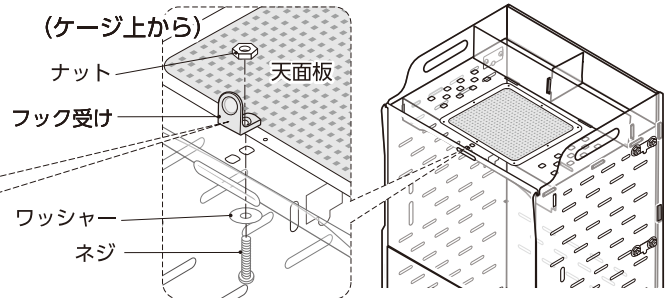

基本仕様

	アクリルルームⅢ 390High	アクリルルームⅢ 500High
品名	小動物用ケージ	
製品サイズ(組み立て時)	約 幅40.0×奥行34.0×高さ71.0cm	約 幅50.0×奥行34.0×高さ71.0cm
内寸	約 幅38.0×奥行30.0×高さ55.5cm	約 幅48.0×奥行30.0×高さ55.5cm
製品重量(付属品含む)	約 8.3kg	約 9.5kg
材質	本体:アクリル、ステンレス スノコ:鉄 トレイ:アクリル スプリング:ステンレス ゴムリング:シリコン ネジ・ナット:PC ワッシャー:PA メッシュステー:ABS、鉄 ホイールホルダー:ABS ワイヤネット:鉄 フック受け:亜鉛合金	
原産国	中国(MADE IN CHINA)	

■製品使用前に説明書をお読みにになり、十分理解した上でご使用ください。ご不明な点は、販売店または当社へお問い合わせください。誤った使用方法、勝手な修繕・改造などによる故障などにつきましては補償いたしかねます。

■製品の製造管理には万全を期していますが、万一、当社の製造管理上の原因による品質不良がありました場合は、同等の新しい製品とお取り換えさせていただきます。それ以外の責任はご容赦ください。

■製品の仕様・デザイン・価格など予告なく変更することがあります。



このやさしさを人と社会へ

ジェックス株式会社

GEX URL <https://www.gex-fp.co.jp/>

〒578-0903 大阪府東大阪市今米1丁目14番5号

☎ 072-966-0054

「ジェックスサービスセンター」