

# グラステラリウム

ナノキューブ/ナノ/3030/3045/4530/4545/4560/  
6030/6045/6060/9030/9045/9060

## 取扱説明書

グラステラリウムシリーズは、  
幅**20~90cm**サイズの**全13タイプ**



※写真は6045です。

このたびは、「グラステラリウム」をお買い上げいただきましてありがとうございます。本製品は爬虫類や両生類飼育用のケージです。この取扱説明書をよくお読みいただき、安全にご使用ください。

この取扱説明書には下記のマークを付けています。

⚠ 拡大損害が予想される事項

🚫 禁止行為    🔪 分解禁止    ⚠ 必ず行う

🔌 差し込みプラグを抜く

- 第三者に譲渡・貸与される場合も、この説明書を必ず添付してください。
- この説明書は大切に保管してください。
- 本製品に関するお問い合わせは、お買い求めの販売店もしくは当社にご連絡ください。

### ■セット内容:

ケージ本体 (トップカバー付)、バックグラウンド、ランプステー

※グラステラリウムナノ、ナノキューブにはランプステーは付属していません。

## 各部の名称と特長

トップカバー (着脱式)

○快適な通気のステンレスメッシュスクリーン

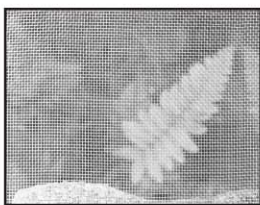

フロントドア

○お手入れがラクラク  
※ナノ、ナノキューブは一枚扉

ドアロックノブ

○脱走を防止

水槽部

○水をためたり、床材を厚く敷きつめる事が可能

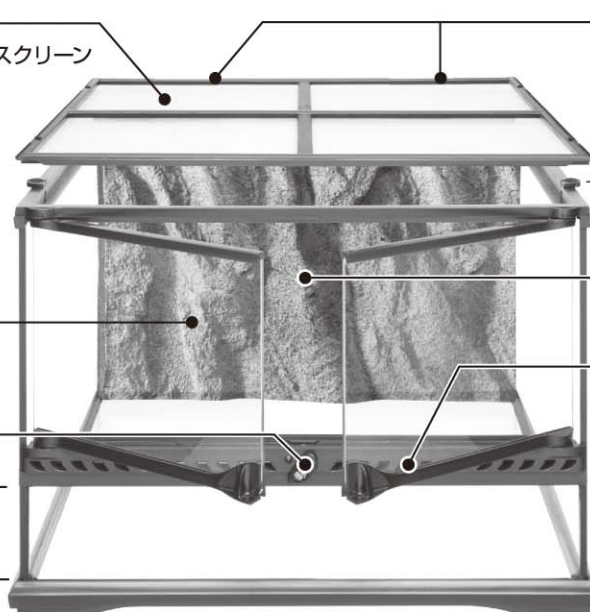

コード穴

○電源コードやチューブ類の設置用

ランプステー

○クリップスタンドを利用した保温器具や照明器具の設置時に使用  
(ナノ、ナノキューブには付属していません)

バックグラウンド

○リアルな岩肌を再現

フロント通気孔

○通気性をよくして、フロント面のくもりを防止



※写真はグラステラリウム4530です。サイズによってコード穴などの数や位置が違います。

# 安全上のご注意 〔ご使用前によく読んでください〕



**警告**

重大な事故の原因となる。

絵表示	重要事項	危害・損害
	●屋内爬虫類・両生類飼育以外の用途に使用しない。	ケージ・用品損傷の原因になる。
	●分解・改造をしない。	ケージ・用品損傷の原因になる。
	●電気製品を使用する場合、掃除やディスプレイ変更で、ケージ内に手を入れるときは全ての差し込みプラグを抜く。	感電の原因になる。

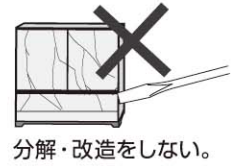

**注意**

ケガや器具損傷の原因となる。

絵表示	重要事項	危害・損害
	●子供に操作・セットさせる場合は、必ず大人の監視のもとで行う。	ケージ・用品損傷の原因になる。
	●本製品を設置するときは安定した場所で強固な台の上に置く。	ケージ・用品損傷、水漏れの原因になる。
	●電気製品の近くや上に置かない。	電気製品の故障や破損の原因になる。
	●ケージや用品を高所から落下させるなど、強い衝撃を与えない。	ケージ・用品損傷の原因になる。
	●ケージを移動するときは、電気製品の差し込みプラグを抜き、レイアウト用品や床材を入れたまま動かさない。	破損、水漏れの原因になる。
	●トップカバー部のメッシュスクリーンの上には、ライト等の物を置かない。	変形や破損の原因になる。
	●人通りの激しいところ、振動のあるところには置かない。	ケージ用品損傷、水漏れの原因になる。
	●直射日光の当たる場所へ置かない。	破損や劣化を早める原因になる。
	●40℃以上のお湯を直接注がない。	本製品は、耐熱性ではないため、変形、破損の原因になる。
	●トップカバーに霧吹き等で水をかけたり、濡らしたりしない。	錆びの原因になる。
	●水を張る場合は、あらかじめ水に濡れても良い場所で水を張り、水漏れの有無を確認する。	輸送中に破損していると、水漏れの原因になる。



## 使用方法

### 【トップカバーの着脱】

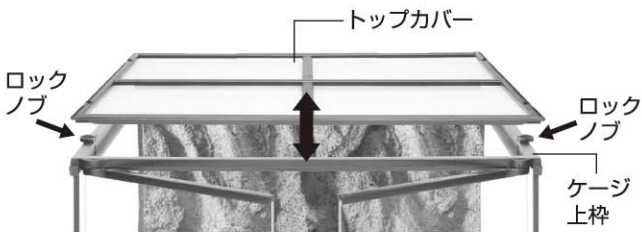

※写真はガラステラリウム4530です。サイズによってロックノブ数、位置などが異なります。

#### ①はずし方

トップカバーのロックノブを180度回転させ、ロックを解除してください。

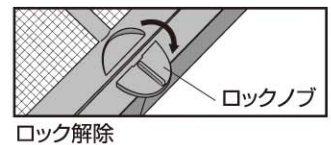

#### ②取り付け方

トップカバーを取り付けた状態でロックノブを180度回転させ、ロックしてください。

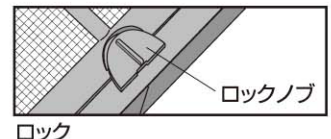

### 【ドアロックノブの開閉】



写真① ロック



写真② ロック解除

- フロントドアを閉じた状態でロックをかけると、写真①のようにドアロック上部に突起が出て、フロントドアが開かないように固定します。ドアロックノブを回すと突起が下がりロックが解除（写真②）され、フロントドアは自由に開閉できるようになります。
- エサやりやメンテナンス時には、左右どちらかのフロントドアを閉じた状態でもロックをかけることができます。開口部が狭くなり、生体の脱走防止に効果的です。（ナノ、ナノキューブは1枚扉のため除く）

# 使用方法

## 【コード穴の開閉】

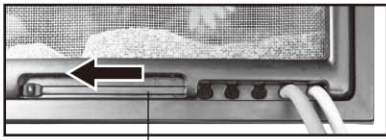

開けた状態 — スライドカバー

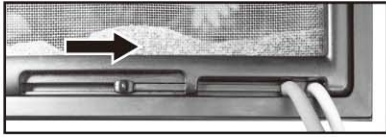

閉じた状態

●電源コードやチューブ類の設置は、トップカバーを外してから行ってください。まず、スライドカバーを移動させて開けた状態にし、必ず左右端側の穴から設置してください。コード穴の間隔を空けてセットしないでください。

●トップカバーを取り付け、スライドカバーを移動させて左写真のように閉じた状態にしてください。

※脱走防止のため、使用していない穴は閉じてください。

電源コードやチューブ類は右写真のようにバックグラウンド背面の溝に沿わせてください。

左右2ヶ所



※グラステラリウムナノ、ナノキューブはコード穴は1ヶ所しかありません。

## 【ランプステーのセット】

付属のランプステーをグラステラリウムに設置し、エキゾテラ「グロースタンド」などを用いて、別売のエキゾテラ「サングロー」、「ナイトグロー」、「ヒートグロー」、「スワンプグロー」を使用することができます。その際は、ランプがケージやバックグラウンド、生体などに直接触れないように設置してください。

- ケージ上枠の左右どちらでもセットできます。
- トップカバーとケージ上枠の間にはさむだけでOK。

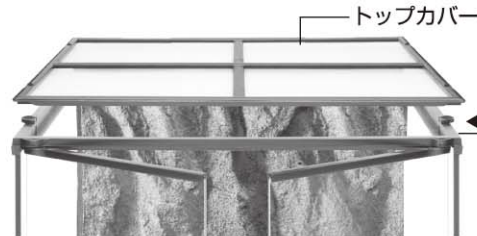

- ※グラステラリウムナノ、ナノキューブには付属していません。設置スペースがないため、ケージ内でクリップスタンドは使用しないでください。保温が必要な場合は別売の「PTCパネルヒーター ヒートウェーブネオ」をご使用ください。
- ※ケージ内に2ヶ所使用される場合は、別途エキゾテラ「ランプステー」をお求めください。

## 【ご使用上の注意とお手入れ方法】

- 本製品を掃除する際は、キズが付かないよう、やわらかい布やスポンジを用いて、水かぬるま湯で行ってください。

シンナー、ベンジンまたはアルコール及び有機溶剤を含むガラスクリーナーなどは使用しないでください。表面が溶けたり変質・変形する恐れがあります。



### ⚠️ 注意

⊘	●ガラス面やシリコン部分を傷つけたり、金属ブラシのようなものでこすったりしない。	水漏れ、ガラス割れの原因になる。
	●ランプなどを使用する場合は、ガラス面に直接つけたり、トップカバーの枠やメッシュ部、ディスプレイ用品などに触れないようにする。	ケージ・用品の損傷の原因になる。
	●小型の生体飼育には使用しない。	生体脱走の原因になる。
	●フロントドアやトップカバーのロックはしっかりと閉める。	
❗	●給餌、生体や器具の出し入れ、水換えなど、水がかかる恐れがあるときは、使用している電気製品の差し込みプラグを抜く。 ●水道水を飼育水として使う場合は塩素を取り除く。1～2日くみおきするか、観賞魚用塩素中和剤を用いる。 ●フロントドアやトップカバーの開閉時は、指や生体、機器の挟み込みに注意する。	

## 【保管方法】 ケージから用品を取りはずし、下記の手順に基づき保管する。

- 1 お手入れ方法にしたがって、汚れなどを取り除き、水気をふきとって十分乾燥させる。
- 2 購入時の梱包材などを使い、湿気の少ない冷暗所に保管する。

※電気製品をご使用の場合、電源コード類は無理な力を加えず丁寧にケージから取りはずしてください。また、差し込みプラグから取りはずす時は、電源プラグ本体を持って取りはずしてください。

# 基本仕様

品名	ケージサイズ	セット内容	フロントドア
グラステラリウム <b>ナノキューブ</b>	約 幅21.5×奥行21.5×高さ22.7cm	<ul style="list-style-type: none"> <li>●ケージ本体 (トップカバー付)</li> <li>●バックグラウンド (1枚)</li> </ul>	一枚扉 片開き式
グラステラリウム <b>ナノ</b>	約 幅21.5×奥行21.5×高さ33.0cm		
グラステラリウム <b>3030</b>	約 幅31.5×奥行31.5×高さ33.0cm	<ul style="list-style-type: none"> <li>●ケージ本体 (トップカバー付)</li> <li>●バックグラウンド (1枚)</li> <li>●ランプステー (1個)</li> </ul>	二枚扉 観音開き式
グラステラリウム <b>3045</b>	約 幅31.5×奥行31.5×高さ48.0cm		
グラステラリウム <b>4530</b>	約 幅46.5×奥行46.5×高さ33.0cm		
グラステラリウム <b>4545</b>	約 幅46.5×奥行46.5×高さ48.0cm		
グラステラリウム <b>4560</b>	約 幅46.5×奥行46.5×高さ62.5cm		
グラステラリウム <b>6030</b>	約 幅61.5×奥行46.5×高さ33.0cm		
グラステラリウム <b>6045</b>	約 幅61.5×奥行46.5×高さ48.0cm		
グラステラリウム <b>6060</b>	約 幅61.5×奥行46.5×高さ62.5cm		
グラステラリウム <b>9030</b>	約 幅91.5×奥行46.5×高さ33.0cm		
グラステラリウム <b>9045</b>	約 幅91.5×奥行46.5×高さ48.0cm		
グラステラリウム <b>9060</b>	約 幅91.5×奥行46.5×高さ62.5cm		



- 製品使用前に取扱説明書をお読みにになり、十分理解した上でご使用ください。ご不明な点は、販売店または弊社へご照会ください。誤った使用法、勝手な修繕・改造などによる故障などにつきましては補償いたしかねます。
- 製品の仕様、デザイン、価格等予告なく変更する事があります。
- 製品の製造管理には万全を期していますが、万一、当社の製造管理上の原因による品質不良がありました場合は、同等の新しい製品とご取り換えさせていただきます。それ以外の責任はご容赦ください。
- 生体の病気や死亡、植物の枯れについての補償はいたしかねます。あらかじめご了承ください。



☎ 072-966-0054  
「ジェックスサービスセンター」



このやさしさを人と社会へ  
**ジェックス株式会社**  
GEX URL <http://www.gex-fp.co.jp/>

〒578-0903 大阪府東大阪市今米1丁目14番15号