



# 取扱説明書

この製品は日本国内専用です  
FOR JAPAN USE ONLY

屋内爬虫類飼育用バラストレス水銀灯

## ソーラーグローUV 80W

このたびは、「ソーラーグローUV」をお買い上げいただき、ありがとうございます。  
本製品は、屋内爬虫類飼育用バラストレス水銀灯です。この取扱説明書をよくお読みいただき、正しく安全にご使用ください。

お読みになった後は、いつでも取り出せるところに保管してください。

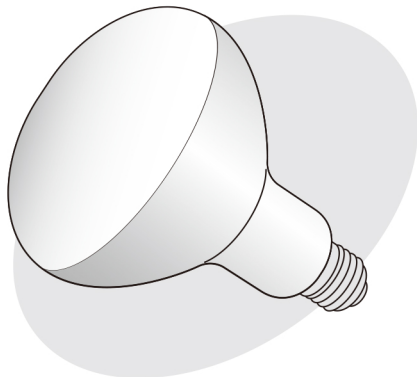

### ■なぜ爬虫類には太陽光が必要か

多くの昼行性の爬虫類は、自然界で太陽光に照らされて生活しています。太陽光は爬虫類にとって、紫外線（UV）の照射と、バスキングの2つの効果があります。紫外線（UV）を浴びることで、カルシウム吸収による骨格形成など新陳代謝が促され、バスキングにより体温が維持されるため、どちらも爬虫類には必要不可欠です。

砂漠やサバンナに棲息する爬虫類は、飼育下では通常の照明だけでは十分な紫外線を浴び、バスキングをすることができず、代謝がうまく行えません。

ランプを適切に使用することで、自然界の太陽光を再現し、生体の健康を維持しましょう。

この取扱説明書には  
下記のマークを付けています。

- ⚠ 拡大損害および器具損傷が  
予想される事項
- 🚫 禁止行為      🚫 分解禁止
- 🚫 ぬれ手禁止      ⚠ 必ず行う
- 🚫 接触禁止
- 🔌 差し込みプラグを抜く

- 第三者に譲渡・貸与される場合も、この説明書を必ず添付してください。
- 本製品に関するお問い合わせは、お買い求めの販売店もしくは当社にご連絡ください。

### ■もくじ■



- ①安全上のご注意 ----- 2-3
- ②使用方法 ----- 3-4
  - ・取り付け方 ----- 3
  - ・ご使用前に製品のことを ----- 4  
ご理解ください
  - ・保管方法 ----- 4
- ③故障かな?と思ったら ----- 4
- ④基本仕様 ----- 4

# 安全上のご注意 〔ご使用前によく読んでください〕





**警告**

重大な事故の原因となる。

絵表示	重要事項	危害・損害	
⊘	●本書記載以外の用途に使用しない。	火災、感電、故障の原因になる。	 分解・改造しない。
⊘	●日本国内AC100Vの電源以外では使用しない。	火災の原因になる。	
⊘	●分解・改造しない。	火災、感電、故障の原因になる。	
⊘	●屋外で使用しない。	火災、破損の原因になる。	
⊘	●直接日光の当たる場所、湯気や油煙の当たるところ、水のかかるところ、ほこりの多いところでは使用しない。	火災、破損の原因になる。	
⚠	●必ずランプの口金（E26）に適合した、爬虫類飼育専用の照明器具を使用する。	火災、異常放電、不点灯、チラツキ、短寿命の原因になる。	  生体、ディスプレイなどの近くに設置しない。
⚠	●万一点灯中にランプが切れたり、破損した場合は、器具の電源を切る。	漏電、火災、破損の原因になる。	
⚠	●使用中に万一、煙が出たり異臭がした場合は、すぐに器具の電源を切り、差し込みプラグを抜く。	火災、破損の原因になる。	
⊘	●生体、ディスプレイ、飼育ケージ（プラスチックフレーム、ガラス）などの近くに設置しない。	火災、ヤケド、変形の原因になる。	
⚠	●取り付け、取り外し、掃除のときは必ず、差し込みプラグを先に抜く。	感電、ヤケドの原因になる。	

## ランプについて

⊘	●霧吹きや生体の動きなどで、ランプ、器具に水濡れが発生する環境で使用しない。	火災、感電、ケガ、破損の原因になる。	 濡れた手で触れない。
⊘	●ランプ、器具は濡れた手で触れない。	感電の原因になる。	
⊘	●ランプ、器具は濡らさない。	火災、感電の原因になる。	
⊘	●ランプ、器具の上に物をかぶせない。	火災、破損、変形の原因になる。	
⊘	●ランプに燃えやすい物を近づけない。	火災の原因になる。	
⊘	●点灯中はランプを直接見ない。	視力障害の原因になる。	
⊘	●ガラスが割れたランプは使用しない。	紫外線による目や皮膚の障害、破損落下の原因になる。	 物をかぶせない。
⊘	●ランプに塗料などを塗らない。また、引火性の揮発油や酸などで拭かない。	火災、破損の原因になる。	
⚠	●ランプはソケットに確実に取り付ける。	火災、破損、落下の原因になる。	
⚠	●器具の構造や取り付け時のランプの傾きなどで、ガラス部分がソケットに触れないようにする。	火災、破損の原因になる。	
⚠	●電源コードがランプ本体に接触しないように設置する。	火災、破損の原因になる。	



ケガや器具損傷の原因となる。

絵表示	重要事項	危害・損害
	●ランプから至近距離のところまで長時間作業をしない。	皮膚障害の原因となる。
	●子供に操作、セットさせる場合は、必ず大人の監視のもとで行う。	ケガ、器具損傷の原因になる。
	●本体を落下させるなど、強い衝撃を与えない。	器具損傷の原因になる。
	●ランプは割らずに専門の回収業者（お住いの地域の役場等におたずねください）に処分を依頼する。	環境汚染、ケガの原因になる。
	●生体に適応した紫外線出力のランプを使用する。	紫外線の過剰照射は生体に悪影響を与える原因になる。
	●点灯中や消灯直後は、熱いので触れない。	ヤケドの原因になる。



## 使用方法

### 【取り付け方】

- 必ず爬虫類飼育専用照明器具に取り付けてご使用ください。ランプは垂直に吊り下げて設置してください。斜めに設置すると、ランプの寿命を縮める原因になります。エキゾテラ「ライトドーム 18cm」のご使用をおすすめします。
- ランプからの距離によって紫外線（UV）の照射量は変わります。距離が近いほど紫外線量が大きくなります。紫外線照射・バスキングを効果的に行うため、下記のことにご注意ください。
  - ・ケージ内に登ることができるオーナメントや、隠れることができるシェルターを設置し、生体が自分の体調に合わせて最適な場所を選べるようにしてください。
  - ・ランプからの距離が近すぎると、紫外線が過剰照射になり、生体に悪影響を与える場合があります。最も近い場所でも、最低20cmの照射距離をとれるように設置してください。
  - ・一日中点灯させると、紫外線（UV）の過剰照射や明るさにより、生体に悪影響を与える原因になります。昼夜のサイクルを作るため、夜間は消灯してください。
 ※生体の種類や飼育環境によって必要な紫外線量は異なります。詳しくは生体をお求めになられた専門店などにご相談ください。
- 至近距離の過剰な高温、消灯時の温度低下は、生体に悪影響を与える原因になります。必ず温度計を設置し、温度を確認しながらご使用ください。

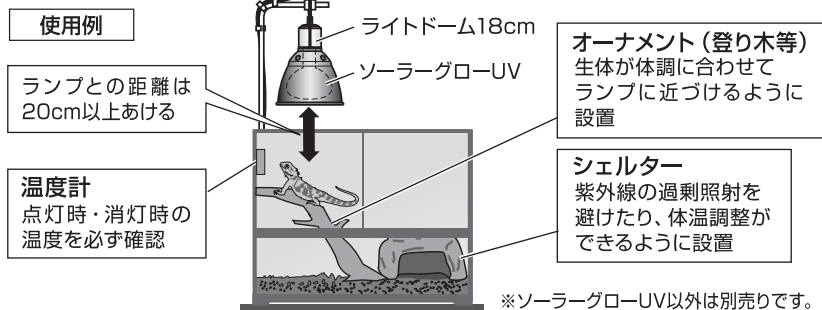

## 【ご使用前に製品のことをご理解ください】

- 本製品は砂漠・サバンナに棲息する昼行性の爬虫類用に設計されています。ヤモリなどの夜行性の爬虫類には使用しないでください。紫外線の過剰照射により、生体に悪影響を与える原因になります。
  - 照明器具と生体の間にガラスやプラスチックなどのフタやカバーを置くと、紫外線が吸収されます。フタやカバーはメッシュや穴の開いたものをご使用ください。
  - ランプの定格寿命は約3000時間です。明るさは保持されていても紫外線の照射量は徐々に低下しています。紫外線照射の効果を維持するために、1年を目安に交換することをおすすめします。
  - ランプが冷めるまで再点灯しない水銀灯の特性により、消灯後、再点灯までは約15分かかります。再点灯の時、数回点滅をくり返した後には点灯することがありますが異常ではありません。
  - サーモスタットをご使用になる場合、設定温度に達するとランプへの通電を切ることができませんが、再点灯まで時間を要するため設定温度よりケージ内温度が下がる可能性がありますのでご注意ください。また、ON/OFFを頻繁にくり返す環境で使用すると、ランプの寿命を縮める原因になります。
  - 点灯後は明るさが安定するまで数十分間かかります。
  - 点灯中にランプの一部が黒ずんで見えることがありますが異常ではありません。
- ※本製品を長期間使用していると、紫外線により器具やケージなどが退色・劣化することがあります。

## 【保管方法】

- 高温多湿、凍結する場所を避けて保管してください。  
また、子供の手の届かない場所に保管してください。
- 廃棄する場合は、ランプの破損に注意し、各自治体の廃棄ルールに従ってください。

## 故障かな？と思ったら

症状	点検・処置
ランプが点灯しない。	●消灯直後ではありませんか？ 一度消灯すると、再点灯まで約15分かかります。

その他、ご使用に際して異常と思われる場合は、ご使用を中止して、お買い求めの販売店もしくは当社にお問い合わせください。安全をご確認いただいた後、ご使用を再開してください。

## 基本仕様

	ソーラーグローUV 80W
品名	爬虫類用バラストレス水銀灯
用途	屋内爬虫類飼育用
定格電圧／周波数	AC100V 50/60Hz
定格消費電力	80W
口金	E26
定格寿命	約3000時間

- 製品使用前に説明書をお読みになり、十分理解した上でご使用ください。ご不明な点は、販売店または当社へお問い合わせください。誤った使用方法、勝手な修繕・改造などによる故障などにつきましては補償いたしかねます。
- 製品の製造管理には万全を期していますが、万一、当社の製造管理上の原因による品質不良がありました場合は、同等の新しい製品とお取り換えさせていただきます。それ以外の責任はご容赦ください。
- 製品の仕様、デザイン、価格等予告なく変更する事があります。



このやさしさを人と社会へ

**ジェックス株式会社**

GEX URL <http://www.gex-fp.co.jp/>

☎ 072-966-0054

「ジェックスサービスセンター」

〒578-0903 大阪府東大阪市今米1丁目14番5号