

GEX



屋内小動物用集毛ファン

エアグルーム

airgroom

取扱説明書

この製品は日本国内専用です
FOR JAPAN USE ONLY

各部の名称

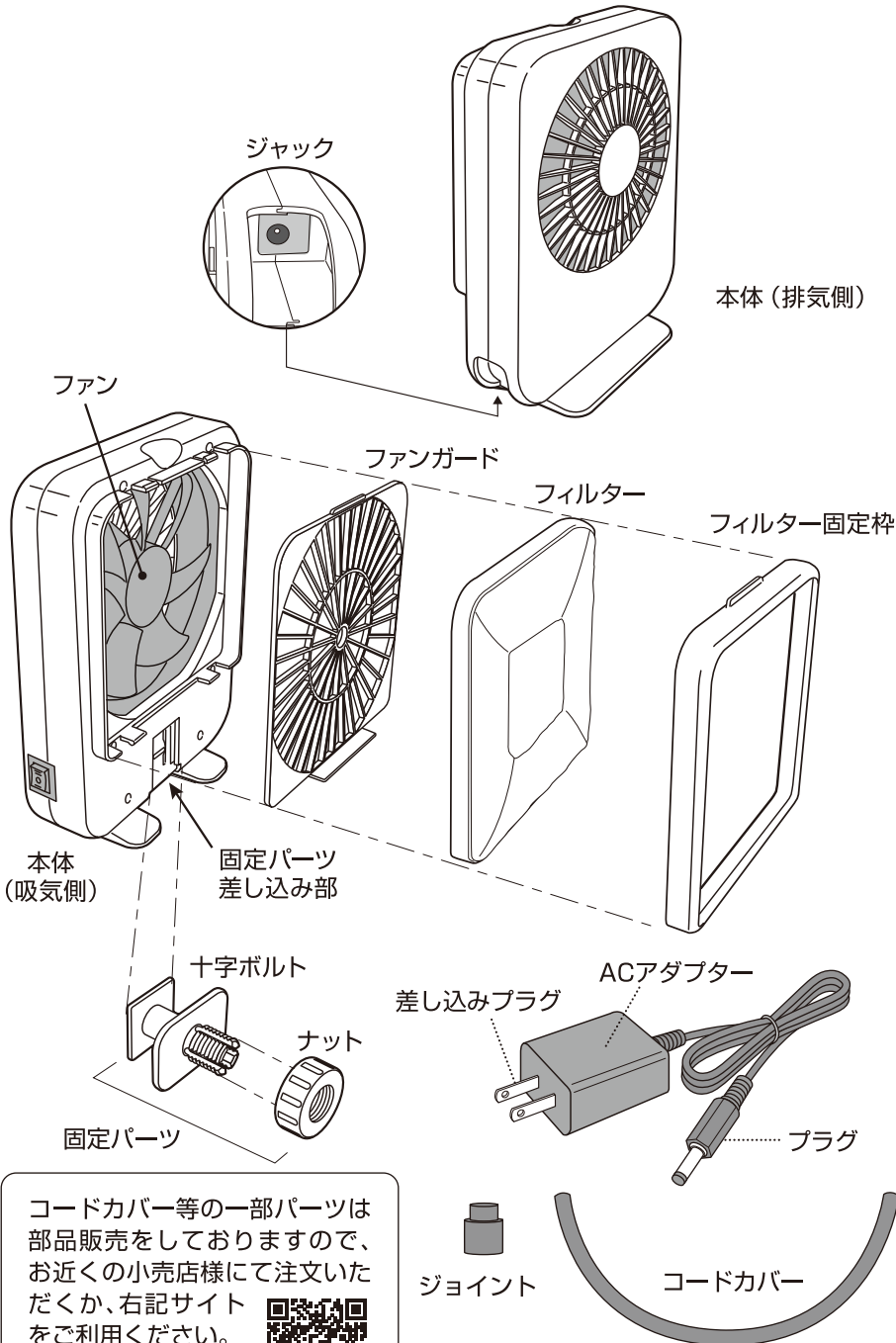

コードカバー等の一部パーツは
部品販売をしておりますので、
お近くの小売店様にて注文いた
だくか、右記サイトを
ご利用ください。

GEXオンラインショップ▶



このたびは、「エアグルーム」をお買い
上げいただき、ありがとうございます。
本製品は、小動物用の集毛ファンです。
この取扱説明書をよくお読みいた
だき、正しく安全にご使用ください。
お読みになった後は、いつでも取り
出せるところに保管してください。

この取扱説明書には下記のマークを
付けています。

⚠ 拡大損害および器具損傷が
予想される事項

🚫 禁止行為 🚫 分解禁止

🚫 ぬれ手禁止 ⚠ 必ず行う

🔧 差し込みプラグを抜く

- 第三者に譲渡・貸与される場合も、
この説明書を必ず添付してください。
- この説明書は保証書を兼用しています。
大切に保管してください。
- 本製品に関するお問い合わせは、お買
い求めの販売店もしくは当社にご連
絡ください。

■もくじ■

| | |
|------------------|-----|
| ①各部の名称 | 1 |
| ②安全上のご注意 | 2 |
| ③使用方法 | 3-5 |
| ・フィルターのセット | 3 |
| ・ケージへの取り付け | 3 |
| ・電源を入れる | 4 |
| ・グルーミングに使用 | 4 |
| ・フィルターの交換/お手入れ方法 | 5 |
| ・保管方法 | 5 |
| ④故障かな?と思ったら | 5 |
| ⑤製品ユーザー登録について | 6 |
| ⑥保証書 | 6 |
| ⑦基本仕様 | 6 |

本製品のサポートのため「製品ユーザー登録」をお願い致します。
くわしくは6ページをご覧ください。

安全上のご注意

【ご使用前によく読んでください】



警告

重大な事故の原因となる。

| 絵表示 | 重要事項 | 危害・損害 | |
|-------------------------|--|----------------------------|--------------------------------|
| | ●本書記載以外の用途に使用しない。 | 火災、器具損傷の原因になる。 | |
| | ●分解、改造しない。 | 火災、感電の原因になる。 | |
| | ●屋外で使用しない。 | 火災、器具損傷の原因になる。 | |
| | ●本製品を水につけたり、水をかけたりして濡らさない。 | 感電、器具損傷の原因になる。 | |
| | ●直接日光の当たる場所、湯気や油煙の当たるところ、水のかかるところ、ほこりの多いところでは使用しない。 | 火災、器具損傷の原因になる。 | |
| | ●幼児の手の届く範囲で使用しない。 | 感電、ヤケド、ケガの原因になる。 | |
| 差し込みプラグ・コンセント・電源コードについて | | | |
| | ●差し込みプラグ、ACアダプター、コンセント、プラグ、ジャックは濡らさない。 | 火災、感電の原因になる。 | |
| | ●たこ足配線はしない。 | 火災、感電の原因になる。 | |
| | ●ACアダプターは濡れた手で抜き差ししない。 | 感電の原因になる。 | 濡れた手でACアダプターを抜き差ししない。 |
| | ●ACアダプターは熱くなりやすいので、風通しのよい状態で使用し、布や布団でおおったり包んだりしない。 | 火災、器具損傷の原因になる。 | |
| | ●付属のACアダプター以外のアダプターは使用しない。 | 火災、器具損傷の原因になる | |
| | ●日本国内AC100Vの電源以外では使用しない。 | 火災の原因になる。 | コードがショートや断線して、火災、感電の原因になる。 |
| | ●ACアダプターを抜くときはコードを持たず、ACアダプターを持って抜く。プラグを抜くときはコードを持たず、プラグの根元を持って抜く。 | コードがショートや断線して、火災、感電の原因になる。 | |
| | ●コードを傷める行為（曲げる、引っ張る、束ねる、重いものを載せるなど）はしない。 | コードがショートや断線して、火災、感電の原因になる。 | |



注意

ケガや器具損傷の原因となる。

| 絵表示 | 重要事項 | 危害・損害 | |
|-----|---|-----------------|----------------------|
| | ●子供に操作、セットさせる場合は、必ず大人の監視のもとで行う。 | ヤケド、器具損傷の原因になる。 | 落としたり、強い衝撃を与えない。 |
| | ●本体、ACアダプターを高所から落下させたりぶつけるなど、強い衝撃を与えない。 | 器具損傷の原因になる。 | |
| | ●動作中にファンに触れない。 | ケガの原因になる。 | |

使用方法

【フィルターのセット】

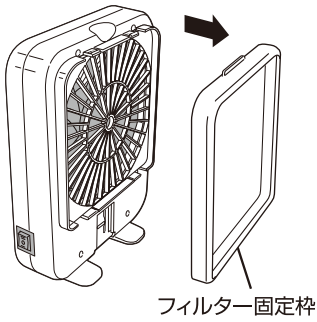

1. 本体からフィルター固定枠を取り外す。

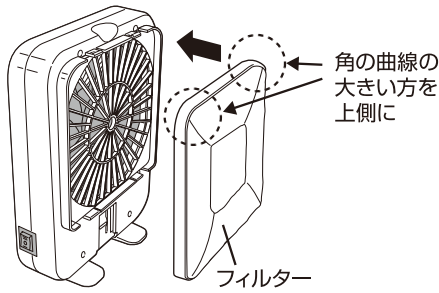

2. 不織布側を外側にしてフィルターをセットする。
※フィルターの方向に注意してください。角の曲線の大きいほうが上側になります。

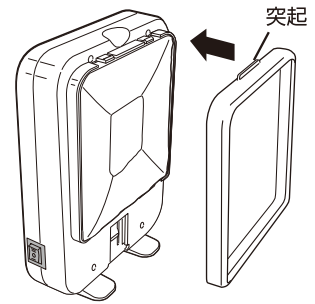

3. フィルター固定枠を元通りに取り付ける。
※フィルター固定枠の方向に注意してください。突起が付いたほうが上側になります。

【ケージへの取り付け】

●ケージに固定パーツをセットし、本体を取り付けます。※本体は必ずケージの外側に取り付けてください。

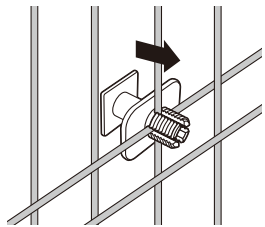

1. ケージ壁面のワイヤーに、十字ボルトをケージの外側から差し込む。
※十字ボルトはケージのワイヤー十字部に固定してください。より安定した固定ができます。

(適合ケージ)
ワイヤーの間隔: 10mm以上
ワイヤー径: 4mm以下

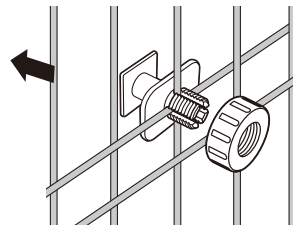

2. ケージの内側からナットでしっかり十字ボルトを固定する。

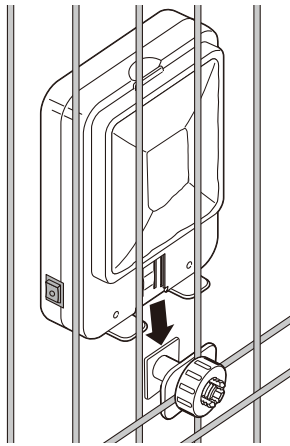

3. 固定パーツに本体(吸気側)の固定パーツ差し込み部を差し込む。
※ペットが本体やフィルターを触っていたずらす場合は、ペットの手の届かない場所に付け替えてください。

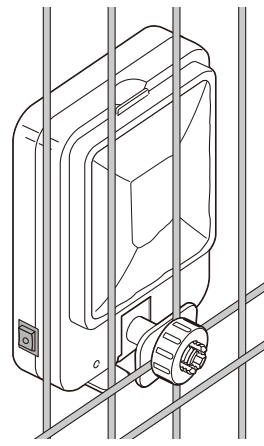

4. 取り付け完了。

- 固定パーツがガタつきなく固定されているか確認してください。
- 本体がケージに触れていないか確認してください。ケージに触れていると異音発生の原因になります。

●ペットがいたずらする場合

ケージ天面への設置をおすすめします。その場合は「HI」でご使用ください。

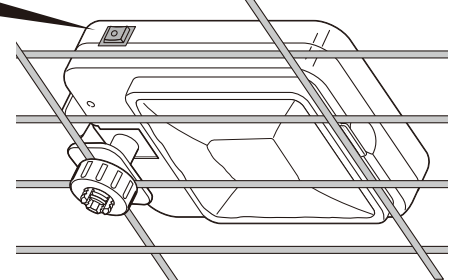
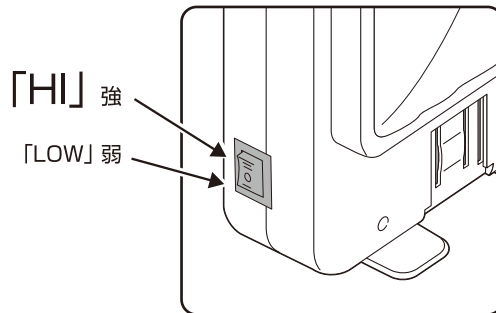

注意

ケガや器具損傷の原因となる。

| 絵表示 | 重要事項 | 危害・損害 |
|-----|------------------------------------|--------------------|
| ! | ●ペットがいたずらする場合は、ペットの手の届かない場所に取り付ける。 | 器具損傷、ペットのケガの原因になる。 |

使用方法

【電源を入れる】

※ペットのいたずら防止のため、必ずコードカバーを取り付けてご使用ください。

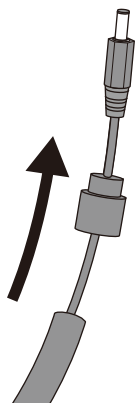

1. ACアダプターのプラグを
図の向きにコードカバーと
ジョイントに通す。

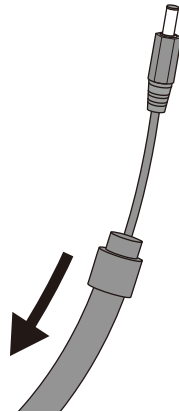

2. ジョイントにコード
カバーを差し込む。

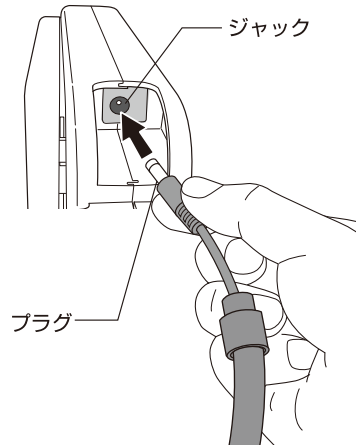

3. 電源スイッチが「○(OFF)」になっている
ことを確認し、ACアダプターのプラグを
本体底部のジャックに差し込む。

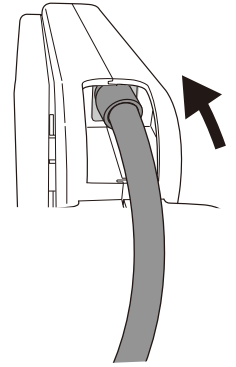

4. コードカバーをプラグ
に差し込む。

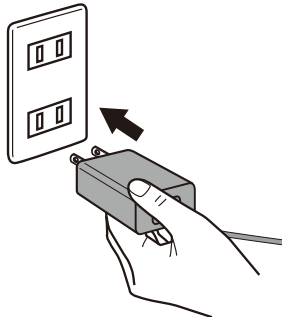

5. 差し込みプラグをコンセントに差
し込む。

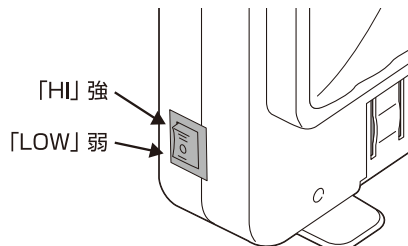

6. 電源スイッチを「HI」または
「LOW」にしてご使用ください。

通常は「LOW」で使用し、換毛期で抜け毛が
多いときは「HI」での使用をおすすめします。
ただし、風きり音が気になる場合は「LOW」
でご使用ください。

本体からプラグを抜く
とき・プラグからジョイ
ントを外すときは、コ
ードを持たず、プラグの
根元を持って抜いてく
ださい。コードの断線
の原因になります。

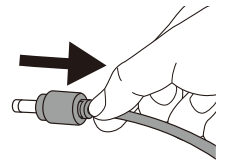

【グルーミングに使用】

●グルーミング時に、ケージから取り外して集毛器として利用できます。

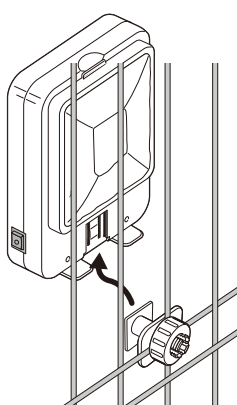

1. 固定パーツから本体を取り外し、コードカバーとジョイント
を取り外して床に直接置く。

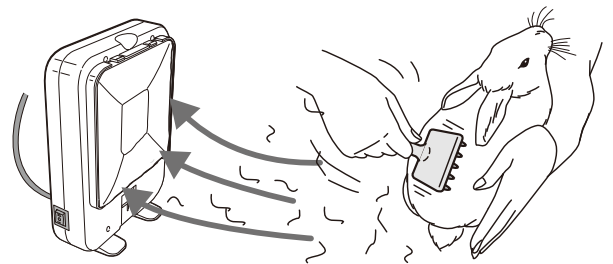
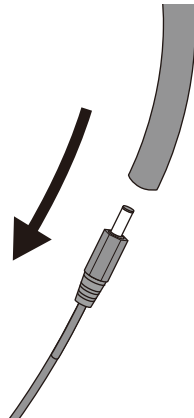

2. 手元から20~30cm離し、本体の吸気側を手元側に設置して、
電源を「HI」にしてグルーミングを行ってください。
被毛の飛び散り状況に合わせて、手元と本体の距離を調節して
ください。

※ペットに直接風を当てないでください。



注意

ケガや器具損傷の原因となる。

絵表示

重要事項

危害・損害



●濡れた手で操作しない。

器具損傷の原因になる。

使用方法

【フィルターの交換/お手入れ方法】

●フィルターや本体・ファンに汚れがたまると、吸引力が低下します。フィルター、本体、ファンは定期的にお手入れしてください。

【フィルターのお手入れ】

- 換毛期はフィルターに付着した抜け毛やホコリ等を、ティッシュペーパーなどでつまんで定期的に取り除いてください。
 - 性能維持のため、フィルターは3週間から1ヶ月をめに、または汚れが気になったときに交換してください。
 - フィルター交換の際は、「ラビング エアグルーム交換フィルター」(別売)をご使用ください。
- ※フィルターは水洗いしないでください。

【本体のお手入れ】

●差し込みプラグを抜き、下記の手順でお手入れしてください。

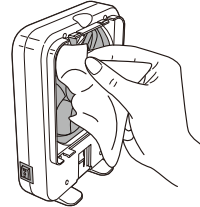
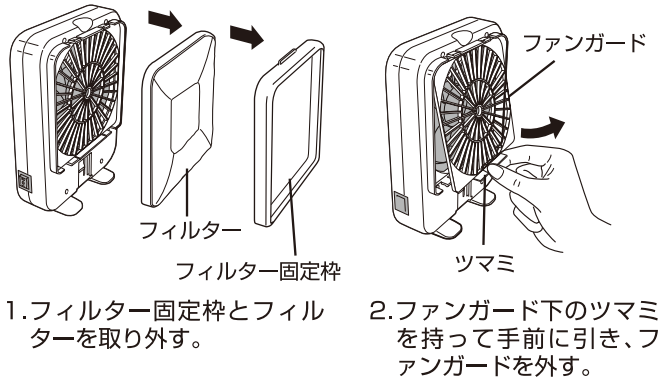

3. 本体外部(白い部分)に付着している粉塵や汚れを薄めた中性洗剤を含ませた布で拭き取り、かたく絞った布で洗剤を拭き、最後に乾いたやわらかい布で水気を完全に拭き取る。

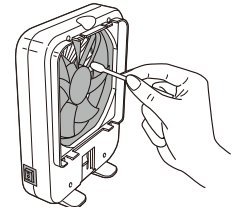

4. 本体内部やファンに付着している粉塵や汚れはティッシュや柔らかい布、綿棒で拭き取る。
※ぬれた布は使用しないでください。

注意

●ファンに強い力や衝撃を与えない。故障の原因になる。

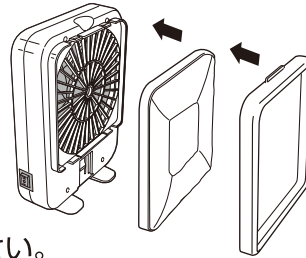
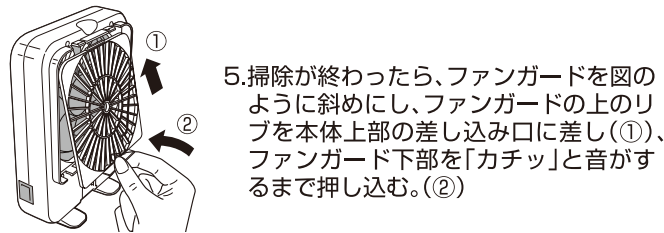

6. 新しいフィルターとフィルター固定枠を取り付ける。

●ペットや用品(器具)に触れた後は、石鹸でよく手を洗ってください。

注意 ケガや器具損傷の原因となる。

| 絵表示 | 重要事項 | 危害・損害 |
|-----|--|----------------|
| ! | ●フィルター交換やお手入れ時には差し込みプラグを抜く。 | ケガ、器具損傷の原因になる。 |
| ⊘ | ●本体内部やファンの拭き取りには、水分を含んだ布などは使用しない。 | 故障、作動不良の原因になる。 |
| ! | ●本体内部やファンの粉塵や汚れは定期的に取り除く。 | 故障、異音の原因になる。 |
| ⊘ | ●本製品を掃除する際、シンナー、ベンジンまたはアルコール及び有機溶剤を含むガラスクリーナーなどは使用しない。 | 器具損傷の原因になる。 |

【保管方法】

長期間使用しない時は、差し込みプラグをコンセントから抜いて、下記の手順に基づき保管する。

1. ケージから本体、固定パーツを取り外し、お手入れ方法にしたがって汚れなどを取り除く。
 2. 水気を拭き取り自然乾燥させる。
 3. 購入時の箱などを使い、湿気の少ない冷暗所に保管する。
- 廃棄する場合は、各自治体の廃棄ルールに従ってください。

故障かな?と思ったら

| 症状 | 点検・処置 |
|-------------|--|
| ファンが作動しない | <ul style="list-style-type: none"> ●ACアダプターの差し込みプラグが差し込まれていますか? ●ACアダプターのプラグがジャックに差し込まれていますか? ●電源スイッチが「HI」または「LOW」になっていますか? ●ファンに異物がつまっていたり、粉塵や汚れがたまっていますか? ●電源コードが噛まれて断線していませんか? |
| ファンのパワーが落ちた | <ul style="list-style-type: none"> ●フィルターが目詰まりしていませんか? フィルターを交換してください。 ●本体内部・ファンに被毛やゴミ等がたまっていますか? お手入れ方法にしたがって本体内部・ファンを掃除してください。 |
| 異音がする | <ul style="list-style-type: none"> ●本体がケージに当たっていませんか? ●本体がしっかりと固定されていますか? ●ファンに異物がからまっていたり、粉塵や汚れがたまっていますか? |

その他、ご使用に際して異常と思われる場合は、ご使用を中止して、お買い求めの販売店もしくは当社にお問い合わせください。安全をご確認いただいた後、ご使用を再開してください。

製品ユーザー登録について

GEX製品をお買い上げいただき、ありがとうございます。弊社では、ご購入いただいたお客様のサポートを行うために「製品ユーザー登録」をお願い致しております。
ご登録には便利なインターネット（パソコン、携帯電話など）をご利用いただけます。
ご購入いただいたお客様にはサポート情報のお知らせや様々なプレゼント企画等をご提供させていただきます。詳しくはGEXのホームページをご覧ください。

登録方法

●インターネットでの登録は

<http://www.gex-fp.co.jp/reg-pc/>

●携帯電話での登録は

<http://www.gex-fp.co.jp/reg-mb/>

※QRコード対応機種種の携帯電話は右のQRコードからもアクセスしていただけます。

※一部の機種種で登録できない場合もございます。

■製品No.表示位置について

製品No.はエアグルーム本体底面のシールに表示しています。
(右図参照)

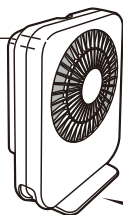

ユーザー登録QRコード

※※※※※※※※

9桁の数字

GEX製品ユーザー登録をさせていただいたお客様の個人情報の取り扱いについて

弊社は、当GEX製品ユーザー登録において、お客様がご登録になったお客様個人に関する情報(以下個人情報といいますが)、以下のように取り扱います。

●弊社は、個人情報の保護に関する法律を遵守しうえ、さらに最大限の注意を払います。

●弊社は、個人情報を以下の目的に利用させていただきます。

- ①お客様がご購入製品を使用されるに際してのサポートの実施
- ②お客様のご購入製品に対する満足度の調査
- ③お客様のご購入製品使用満足度を向上させるためのアンケートの実施
- ④お客様への弊社製品の案内等、製品に関する情報提供

●弊社は、個人情報を、以下の場合を除き第三者に対して開示いたしません。

- ①お客様の同意がある場合
- ②弊社と個人情報の保護に関する取り決めを行っている業務委託会社に対して、お客様に明示した収集目的を実施すべく個人情報を開示する必要がある場合
- ③統計的なデータとして、お客様個人を識別できない状態に加工した場合
- ④行政機関から法的義務を伴う要請を受けた場合
- ⑤法令に基づく場合

●弊社は、お客様から個人情報の照会、訂正、削除等のご請求があった場合、ご請求がお客様ご本人によるものであると確認させていただいた上で、法令の定めるところに従って、ご請求に応じるものと致します。

●弊社は今後、プライバシーの考え方や法令の改正により全部または一部を改訂することがあります。

保証書

持ち込み修理

本保証書は、本記載の内容で無料修理(部品交換もしくは製品交換)を行うことをお約束するものです。取扱説明書及び本体添付のラベル等の注意書による正常なご使用状態で、お買上げの日から1年間以内に故障した場合には、お買上げの販売店に修理をご依頼ください。無料修理(部品交換もしくは製品交換)させていただきます。

| | | | | | |
|--------|-----|-----|---|---|---|
| ★お買上げ日 | | 年 | 月 | 日 | 保証期間 お買上げ日より1年間 |
| ★お客様 | ご住所 | 〒 | | | お名前 |
| | | TEL | | | |
| ★販売店 | 住所 | | | |  またはサイン |
| | 店名 | TEL | | | |

★印欄に記入のない場合は無効です。必ず記入の有無をご確認ください。ただし、記入のない場合、本保証書とレシート、または領収書をご提示いただければ、下記保証規定により、保証させていただきます。本書は再発行いたしませんので、紛失しないよう大切に保管してください。

※この保証書は、本書に明示した期間、条件のもとにおいて、無料修理(部品交換もしくは製品交換)をお約束するものです。したがって、この保証書によって、お客様の法律上の権利を制限するものではありません。

保証規定

1. お客様の取扱説明書及び本体添付のラベル等の注意書による正常なご使用状態で、保証期間中に故障した場合は、お買上げの販売店に修理をご依頼のうえ、修理に際して、本書をご提示ください。無料修理(部品交換もしくは製品交換)させていただきます。
2. 保証期間中に修理などアフターサービスについてご不明の場合は、お買上げの販売店へご相談ください。
3. 次のような場合は保証期間内でも保証対象外になります。
 - (1) ご使用上の誤り、及び不当な修理や改造による故障及び損傷。
 - (2) お買上げ後の落下及び輸送上の故障及び損傷。
 - (3) 火災・塩害・ガス害・地震・風水害・落雷・異常電圧、及びその他の天災地変による故障及び損傷。
 - (4) 飼育されているペットによる故障及び損傷。
 - (5) 本書のご提示がない場合。
 - (6) 本書に、お客様名、お買上げ日、販売店名の記入のない場合、あるいは字句を書きかえられた場合。
4. 本書は日本国内においてのみ有効です。This warranty is valid only in Japan
5. 贈答品などでお買上げ販売店に修理依頼できない場合には、当社へご相談ください。

基本仕様

| | |
|----------|-----------------------------------|
| 機種名 | ラビンぐ エアグルーム |
| 品名 | 小動物用集毛ファン |
| 用途 | 屋内用 |
| 定格電圧/周波数 | AC100V 50/60Hz |
| 定格消費電力 | LOW:3W HI:4W |
| ACアダプター | 入力:AC100V 出力:DC12V 0.5A |
| 製品サイズ | 約幅14.5×奥行6.6×高さ19.3cm(本体部のみ) |
| コード長 | アダプターコード:約1.8m |
| 原産国 | 台湾(MADE IN TAIWAN) 【フィルター:インドネシア】 |

- 製品使用前に説明書をお読みになり、十分理解した上でご使用ください。ご不明な点は、販売店または当社へお問い合わせください。誤った使用方法、勝手な修繕・改造などによる故障などにつきましては補償いたしかねます。
- 製品の製造管理には万全を期していますが、万一、当社の製造管理上の原因による品質不良がありました場合は、同等の新しい製品とお取り換えさせていただきます。それ以外の責任はご容赦ください。
- 製品の仕様、デザイン、価格等予告なく変更する事があります。



このやさしさを人と社会へ
ジェックス株式会社

GEX URL <http://www.gex-fp.co.jp/>

〒578-0903 大阪府東大阪市今米1丁目14番5号

☎072-966-0054

「ジェックスサービスセンター」